

CONNECT AND PROTECT

Lösungen für Strom- und Erdungsverbindungen

- Isolatoren
- Sammelschienträger
- Verbindungsklemmen
- Erdungsbänder
- Kabelschutzschläuche
- Kupferschienen

nvent

ERIFLEX

Inhaltsverzeichnis

Vorteile und Marktsegmente	2
Zertifikate und nVent ERIFLEX Software	4
Produktübersicht.....	5
Kupferschienen und Klemmen.....	6-9
nVent ERIFLEX Verbindungs-, Erdungs- und Neutral-Sammelschienen.....	10
Universelle Anschlussschiene.....	11
CB Verbindungsschiene.....	12
Produkte für Erdungsanwendungen	13
Erdungsanschluss	14
EB-142/166 Erdungs- Und Nullleiterverteilerschienen Und Zubehör.....	15
EB-130 & EB 2X130 Erdungs- Und Nullleiterverteilerschienen Und Zubehör	16
Erdungs- Und Nullleiterverteilerschiene Mit Grünem/Gelbem Din Schienenklipp	17
Ebc-133 Erdungs- Und Nullleiterverteilerschienen Und Zubehör.....	18
Erdungs- Und Nullleiterverteilerschiene Aus Verzintem Aluminium.....	19
Erdungs- Und Nullleiterdoppelverteilerschiene Aus Verzintem Aluminium	20
Sammelschienenträger	21-29
Abstandshalter und Zubehör	30
Isolatoren	31-32
Schläuche	33-34
Profile / DIN Rail	35-36
Artikelnummer-Verzeichnis.....	37-39

Vorteile und Marktsegmente

IHR VORTEIL MIT NVENT

- Ein Anbieter mit umfassenden Erfahrungen in unterschiedlichen Märkten weltweit
- Ein globales Expertenteam für elektrische Stromverbindungen
- Sachkundige Herstellung und globaler Vertrieb
- Umfassendes Sortiment an hochwertigen, zuverlässigen und zertifizierten Produkten
- Innovative und konforme Produktkonzepte
- Benutzerfreundlich – spart Zeit und Platz
- Maximale Leistungsdichte

ENERGIE

- Elektrische Energieerzeugung und -verteilung
 - Transformatoren
 - Generatoren
- Erneuerbare Energien
 - Windkraft
 - Solar
 - Wasserkraft
- Öl, Gas & Petrochemie
- Telekommunikation
- Kraftwerke



BEFORE



TRANSPORT

- Schifffahrt
- Luftfahrt
- Schienen- und Straßenverkehr
- Automobilindustrie





BAUINDUSTRIE

- Büro-/Industriegebäude & Einkaufszentren
- Klimatisierung
- Fahrstühle, Rolltreppen & automatische Türen



SCHALTSCHRÄNKE

- Energieverteilung
- Anwendungen innerhalb der Steuerung:
 - Niederspannungsschaltanlagen
 - Verteilerkasten
 - UPS
 - Blindstromkompensation



MASCHINENBAU

- Tunnelbau
- Schwerlasttransport
- Drucken
- Schweißen
- Verpackung
- Holzbearbeitung

AFTER



Zertifikate und nVent ERIFLEX Software

TESTS UND ZERTIFIKATE

nVent ERIFLEX-Komponenten verfügen über Zertifikate von verschiedenen Behörden/Normen

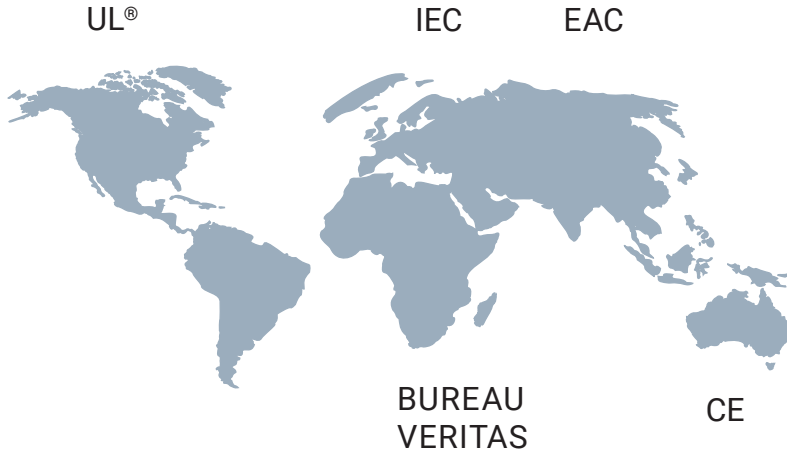

INTERAKTIVE NVENT ERIFLEX-SOFTWARE - ONLINE VERFÜGBAR BEI NVENT ERIFLEX

nVent ERIFLEX erleichtert die Layout-Erstellung aller erforderlichen Komponenten - per Mausklick. Die interaktive Software, die über nVent.com/ERICO/ERIFLEX abgerufen werden kann, begleitet den Benutzer mit einfachen Anleitungen durch alle Projektschritte. Aktuelle Preislisten, informative Datenblätter zu Produkten und ein Kalkulator für die Installation sind im Softwarepaket enthalten.

Es spielt keine Rolle, ob Sie an der Erstellung eines Stromschienensystems für den Niederspannungsbereich oder am Aufbau eines Verteilersystems interessiert sind oder ob Sie gar mit dem nVent ERIFLEX Flexibar an einer flexiblen Verbindung arbeiten. Die nVent ERIFLEX-Software wird Ihre Aufgabe erleichtern.

Mit der Software erhalten Sie sogar die technischen und handelsüblichen Datenblätter für Ihr Projekt.

Wenn Sie weitere Informationen suchen oder persönliche Anmeldedaten für die Website benötigen, setzen Sie sich bitte mit Ihrem nVent ERIFLEX-Vertreter vor Ort in Verbindung oder besuchen Sie uns unter <https://ERIFLEX-configurator.nVent.com/ERIFLEX>

EINE FRÜHZEITIGE INVOLVIERUNG VON NVENT ERIFLEX-EXPERTEN VERHILFT IHNEN ZU OPTIMALEN LÖSUNGEN:

- Kompakte Lösung
- Qualitativ hochwertige Umgebung
- Konformität
- Kostenwirksamkeit

- IEC** International Electrotechnic Commission
IEC 60439.1 Standard
IEC 61439.1 Standard
- UL** Underwriters Laboratories
UL Recognized, File No. E125470
UL Recognized, File No. E322841
- cULus** Von UL aufgeführt, Akten-Nr. E220029
- CE** European Conformity
- BUREAU VERITAS** Zertifikat-Nr. 02859 / DO BV für die Schifffahrt
- EAC** EAC Certificate compliance for Russia
- RoHS** RoHS-konform
- HF** Halogenfreie Materialien
- Flame** Schwer entflammbar
- Smoke** Geringe Rauchentwicklung

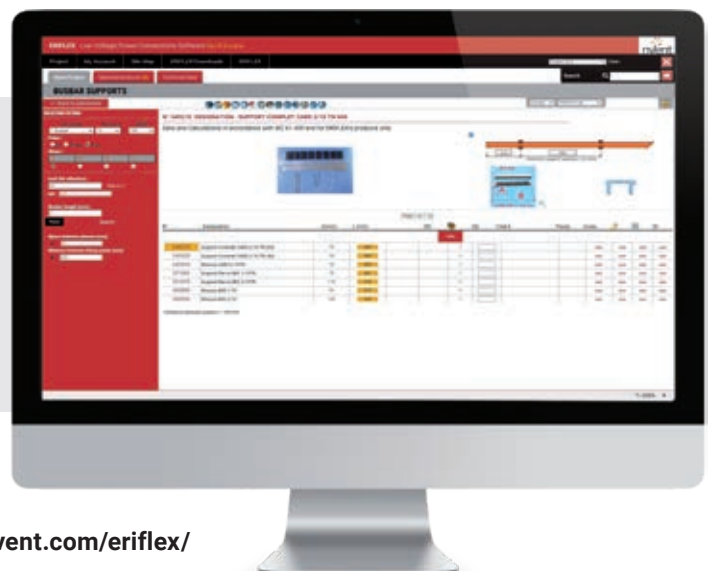

<https://eriflex-configurator.nvent.com/eriflex/>

Produktübersicht

Produktsortiment	Typische Anwendungsfälle	Typische Marktsegmente
Kupferschienen 	<ul style="list-style-type: none"> • Hochleistungsstromverbindungen • Leistungsschalter, Generator und vorgefertigtes Stromleitungsnetzwerk • Alternative zu großen Kabelquerschnitten oder mehreren Kabeln • Erdungsverbindung • Stromverteilung 	<ul style="list-style-type: none"> • Stromverteilung • Seetransport • Maschinenbau • Stromschiene • Stromerzeugung
Verbindungsklemmen 	<ul style="list-style-type: none"> • Hochleistungsstromverbindungen • Verbindungen zwischen Kupferschiene / lamellierte Kupferschiene / Kabel • Stromverteilung • Vorortinstallation / Modifikation 	<ul style="list-style-type: none"> • Stromverteilung • Stromerzeugung • Telekom • Maschinenbau • Stromschiene
Universelle Anschlußschiene 	<ul style="list-style-type: none"> • 450A Stromverteilungsschiene • Verbindung zwischen Kabel und Sammelschiene • Vorortinstallation / Modifikation 	<ul style="list-style-type: none"> • Stromverteilung • Telekommunikation • Maschinenbau • Industrie und Gebäude
Erdungszubehör 	<ul style="list-style-type: none"> • Potentialausgleichsschiene, Erdungsschiene, Sammelschiene • Zahlreiche Verbindungen • Sammelschiene für Mehrfachverbindungen 	<ul style="list-style-type: none"> • Schalt- und Kontrolleinheit • Hersteller elektrischer Betriebsmittel • Stromerzeugung (Wind, Solar) • Datacenter
Klemmen und Zubehör 	<ul style="list-style-type: none"> • Zubehör für Hochleistungsstromverbindungen • Universelle Sammelschienenenträger • Individuelle Anpassung • Unkomplizierte Montage 	<ul style="list-style-type: none"> • Stromverteilung • Seetransport • Maschinenbau • Stromschiene • Stromerzeugung
Abstandshalter und Zubehör 	<ul style="list-style-type: none"> • Isolierte und nicht isolierte Abstandshalter • Zubehör-für die Montage in Kompaktbauweise 	<ul style="list-style-type: none"> • Stromverteilung • Maschinenbau
Isolatoren 	<ul style="list-style-type: none"> • Hochleistungsstromverbindungen • Isolation von Sammelschienen und diversen Stromleitern • Universelle einsetzbare Isolatoren 	<ul style="list-style-type: none"> • Stromverteilung • Seetransport • Maschinenbau
Schläuche 	<ul style="list-style-type: none"> • Isolation der Verdrahtung • Schutz vor mechanischer Beanspruchung • Schutz vor thermischer Beanspruchung 	<ul style="list-style-type: none"> • Schalt- und Kontrolleinheit • Transportwesen • Maschinenbau
Profile 	<ul style="list-style-type: none"> • Symmetrische/Asymmetrische Profile • Gelochte oder ungelochte Profile • Schneller Zusammenbau aller Komponenten 	<ul style="list-style-type: none"> • Schalt- und Kontrolleinheit • Transportwesen • Maschinenbau

Kupferschienen und Klemmen

SCHIENEN MIT GEWINDE

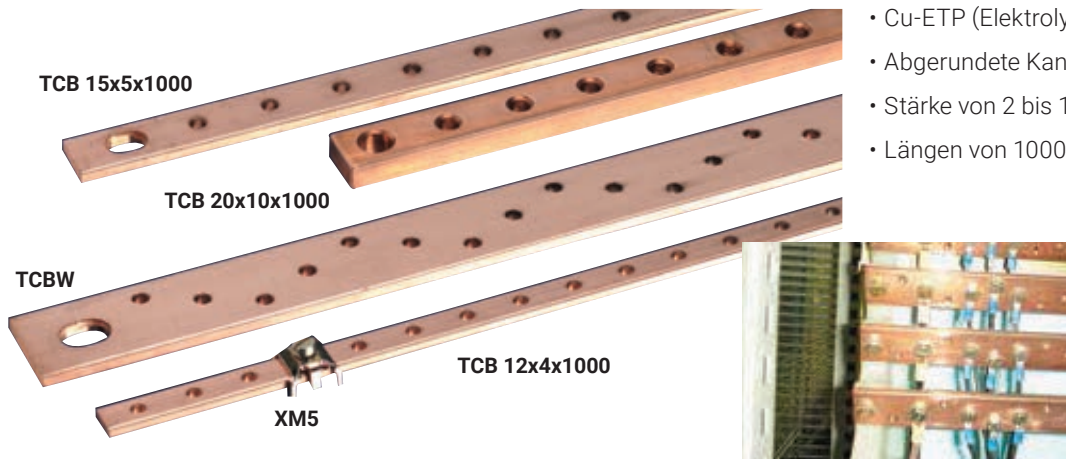

- Cu-ETP (Elektrolytkupfer)
- Abgerundete Kanten
- Stärke von 2 bis 10 mm
- Längen von 1000 bis 2000 mm

TCB

..X 5 X 1000 MM

- Schienen mit Gewinde
- Stärke 5 mm
- Gewinde M5, M6
- Länge 1000 mm

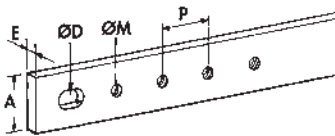

Art. Nr.	Bezeichnung	A mm	E mm	P mm	ØD mm	ØM mm	kg
549220	TCB 12 x 5	12	5	18	-	M5	0,50
550210	TCB 15 x 5	15	5	25	8 x 12	M6	0,65
550220	TCB 20 x 5	20	5	25	10 x 14	M6	0,85
550230	TCB 32 x 5	32	5	25	12 x 16	M6	1,35

TCB

..X 5 X 2000 MM

- Schienen mit Gewinde
- Stärke 5 mm
- Gewinde M6
- Länge 2000 mm

Art. Nr.	Bezeichnung	A mm	E mm	P mm	ØD mm	ØM mm	kg
549000	TCBS 15 x 5	15	5	17,5	8 x 12	M6	1,19
549010	TCB 20 x 5	20	5	25	10 x 14	M6	1,67
549020	TCB 30 x 5	30	5	25	12 x 16	M6	2,50

TCB

..X 2/4 X 1000 MM

- Schienen mit Gewinde
- Stärke 2, 4 mm
- Gewinde M5, M6, M8
- Länge 990 mm

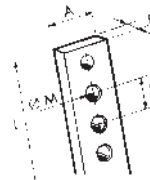

Art. Nr.	Bezeichnung	A mm	E mm	P mm	ØD mm	ØM mm	kg
549230	TCB 12 x 2 x 1000	12	2	18	M5	10	0,300
550200	TCB 12 x 4 x 1000	12	4	18	M5	10	0,430
549200	TCB 18 x 4 x 1000	18	4	20	M8	4	0,600
549210	TCB 25 x 4 x 1000	25	4	20	M6	4	0,800

TCB

12 X 4 X 2000 MM

- Schienen mit Gewinde 12 x 4
- Stärke 4 mm
- Gewinde M5
- Länge 1985 mm

Art. Nr.	Bezeichnung	A mm	E mm	P mm	ØD mm	ØM mm	kg
550190	TCB 12 x 4 x 2000	12	4	18	M5	10	0,850

ANSCHLUSSKLEMME

FÜR SCHIENEN MIT GEWINDE 12 X 4

Art. Nr.	Bezeichnung	kg
550250	Anschlussklemme	100 0,010

TCBW

• Schienen mit Gewinde 32 x 5W

- 40% mehr Anschlüsse
- Stärke 5 mm
- Gewinde M6
- Länge 2000 mm

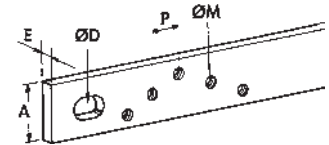

Art. Nr.	Bezeichnung	A mm	E mm	P mm	ØD mm	ØM mm	kg
549030	TCBW 32 x 5 x 2000	32	5	17,5	12 x 16	M6	2,65

TCB

..X 10 X 1000/2000 MM

- Schienen mit Gewinde
- Stärke 10 mm
- Gewinde M8
- Länge 1000 and 2000 mm

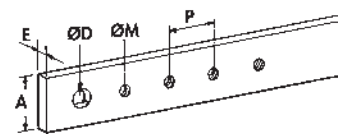

Art. Nr.	Bezeichnung	A mm	E mm	P mm	ØD mm	ØM mm	kg
550290	TCB 20 x 10 x 1000	20	10	25	10	M8	1,67
550180	TCB 30 x 10 x 1000	30	10	25	10	M8	2,50
550160	TCB 30 x 10 x 2000	30	10	25	10	M8	5,4

ANDERE SCHIENEN MIT GEWINDE AUF ANFRAGE

Kupferschienen und Klemmen

GELOCHETE UND MASSIVE STROMSCHIENEN

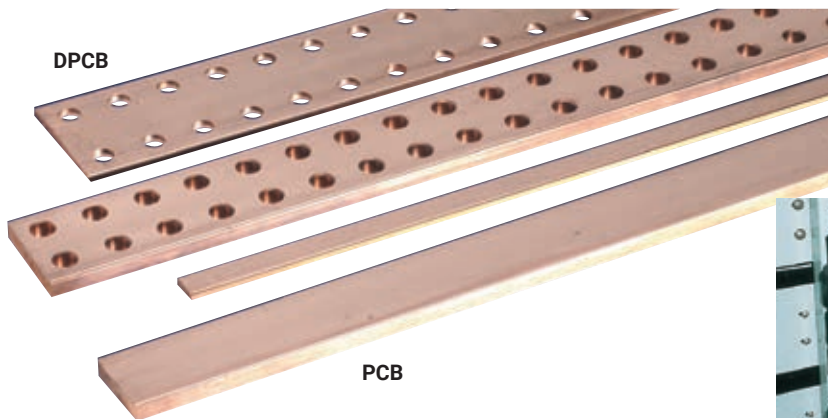

- Zeitsparende Montage
- Stromstärke bis 7400 A
- Stärke von 4-10 mm
- Längen von 1000 bis 4000 mm



DPCB

GELOCHETE SCHIENEN

Stärke 5 mm

- Länge 1750 mm
- Stärke 25 bis 125 mm

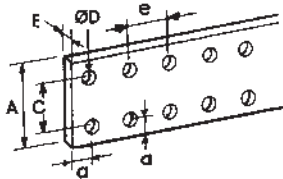

Art. Nr.	Bezeichnung	A mm	C mm	a mm	e mm	ØD mm	kg
550400	DPCB 25 x 5	25		12,5	25	10,5	1,40
550410	DPCB 50 x 5	50	25	12,5	25	10,5	3,40
550420	DPCB 63 x 5	63	38	12,5	25	10,5	4,40
550430	DPCB 80 x 5	80	55	12,5	25	10,5	5,70
550440	DPCB 100 x 5	100	75	12,5	25	10,5	7,25
550450	DPCB 125 x 5	125	100	12,5	25	10,5	9,20

Stärke 10 mm

- Länge 1750 mm
- Stärke 50 bis 120 mm

Art. Nr.	Bezeichnung	A mm	C mm	a mm	e mm	ØD mm	kg
550350	DPCB 50 x 10	50	25	12,5	25	10,5	6,8
550360	DPCB 60 x 10	60	35	12,5	25	10,5	8,8
550370	DPCB 80 x 10	80	55	12,5	25	10,5	11,4
550380	DPCB 100 x 10	100	75	12,5	25	10,5	14,5
550390	DPCB 120 x 10	120	95	12,5	25	10,5	18,4

PCB

MASSIVE SCHIENEN

Stärke 4 oder 5 mm

- Länge 1000 und 2000 mm

Art. Nr.	Bezeichnung	L mm	A mm	E mm	kg
550780	PCB 12 X 4 X 1000	1000	12	4	0,430
550790	PCB 12 X 4 X 2000	2000	12	4	0,850
550770	PCB 12 X 5 X 2000	2000	12	5	1,062

Stärke 5 mm

- Länge 2000 - 4000 mm
- Stärke 20 bis 125 mm

Art. Nr.	Bezeichnung	L mm	A mm	E mm	kg
549600	PCB 2 m 25 x 5	2000	25	5	2,20
549610	PCB 2 m 50 x 5	2000	50	5	4,50
549620	PCB 2 m 63 x 5	2000	63	5	5,60
549630	PCB 2 m 80 x 5	2000	80	5	7,10
549640	PCB 2 m 100 x 5	2000	100	5	8,90
550600	PCB 4 m 20 x 5	4000	20	5	3,56
550610	PCB 4 m 25 x 5	4000	25	5	4,45
550620	PCB 4 m 30 x 5	4000	30	5	5,34
550630	PCB 4 m 40 x 5	4000	40	5	7,12
550640	PCB 4 m 50 x 5	4000	50	5	8,90
550650	PCB 4 m 60 x 5	4000	60	5	10,68
550660	PCB 4 m 80 x 5	4000	80	5	14,24
550670	PCB 4 m 100 x 5	4000	100	5	17,80

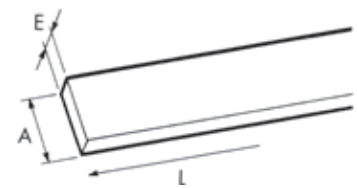

Stärke 10 MM

- Länge 2000 - 4000 mm
- Stärke 30 bis 200 mm

Art. Nr.	Bezeichnung	L mm	A mm	E mm	kg
549700	PCB 2 m 30 x 10	2000	30	10	5,30
549710	PCB 2 m 40 x 10	2000	40	10	7,10
549720	PCB 2 m 50 x 10	2000	50	10	8,90
549730	PCB 2 m 60 x 10	2000	60	10	10,70
549740	PCB 2 m 80 x 10	2000	80	10	14,20
549750	PCB 2 m 100 x 10	2000	100	10	17,80
549760	PCB 2 m 120 x 10	2000	120	10	21,40
550970	PCB 4 m 30 x 10	4000	30	10	10,69
550980	PCB 4 m 40 x 10	4000	40	10	14,25
550990	PCB 4 m 50 x 10	4000	50	10	17,80
550910	PCB 4 m 60 x 10	4000	60	10	21,35
550920	PCB 4 m 80 x 10	4000	80	10	28,50
550930	PCB 4 m 100 x 10	4000	100	10	35,60
550940	PCB 4 m 120 x 10	4000	120	10	42,80
550950	PCB 4 m 160 x 10	4000	160	10	57,00

Kupferschienen und Klemmen

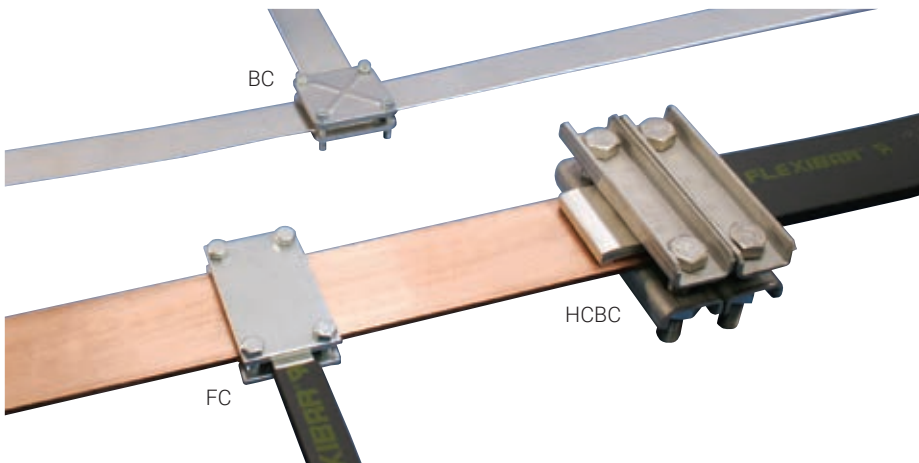

VERBINDUNGSKLEMMEN

- Ermöglicht sehr gute elektrische Kontaktgebung
- Sehr kompakt, platzsparend
- Schnelle Installation
- Ideal für Modifizierung vor Ort

FC

FLEXIBAR KLEMMEN

- Klemmweite 20 mm
- 2 verzinkte Stahlplatten komplett mit M8 Schrauben der Klasse 8.8

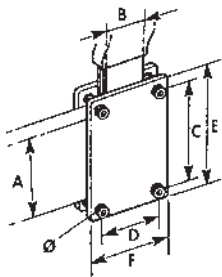

Art. Nr.	Bezeichnung	A mm	B mm	C mm	D mm	E mm	F mm	Ø mm	Anzugs-moment N.m	Anzahl	kg
553020	FC 50 x 24	50	20-25	60	36	75	52	10	3	3	0,319
553030	FC 50 x 32	50	32	60	44	75	60	10	3	3	0,362
553040	FC 50 x 40	50	40	60	52	75	68	10	3	3	0,412
553050	FC 80 x 24	80	20-25	90	36	105	52	10	3	3	0,432
553060	FC 80 x 32	80	32	90	44	105	60	10	3	3	0,492
553070	FC 80 x 50	80	50	90	62	105	68	10	3	3	0,412
568700	FC 100 x 32	100	32	110	44	125	52	10	3	3	0,432
568730	FC 120 x 32	120	32	130	44	145	60	10	3	3	0,492

BC

STROMSCHIENENKLEMME



- Klemmweite 20 mm
- 2 verzinkte und gehärtete Stahlplatten inkl. Schrauben
- Maximale Klemmweite beträgt 50 mm mit längeren Schrauben der Klasse 8.8
- UL® 67 approbiert

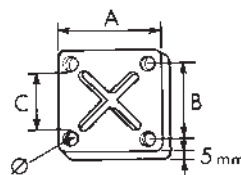

Art. Nr.	Bezeichnung	A mm	B mm	C mm	Ø mm	Anzugs-moment N.m	Anzahl	kg
553200	BC 30	56	42	30	M6	7	8	0,31
553210	BC 40	66	52	40	M6	7	8	0,37
553220	BC 50	83	64	50	M8	20	8	0,59
553230	BC 63	93	74	63	M8	20	4	0,74
553250	BC 80	118	96	80	M10	40	4	0,118
553260	BC 100	144	118	100	M10	40	4	1,72

HCBC

HIGH CURRENT BUSBAR CLAMP

- Klemmweite 40 mm
- Modulare Stromschienenklemme aus nichtmagnetischem Material für Hochstromverbindungen zwischen Flexibar und massiven Stromschienen, beispielsweise für Transformatoranschlüsse.
- Die Beschaffenheit der Klemme gewährleistet eine hohe mechanische Festigkeit und einen gleichmäßigen Anpressdruck
- Die Verwendung von garantiert den notwendigen Anpressdruck

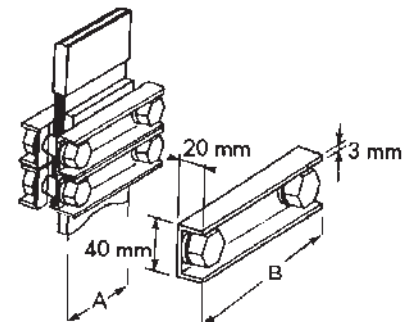

Art. Nr.	Bezeichnung	A mm	B mm	Anzugs-moment N.m	Anzahl	kg
553100	HSBC 80	80	140	100	1	0,84
553110	HSBC 100	100	160	100	1	0,92
553120	HSBC 120	120	180	100	1	1,00

Kupferschienen und Klemmen

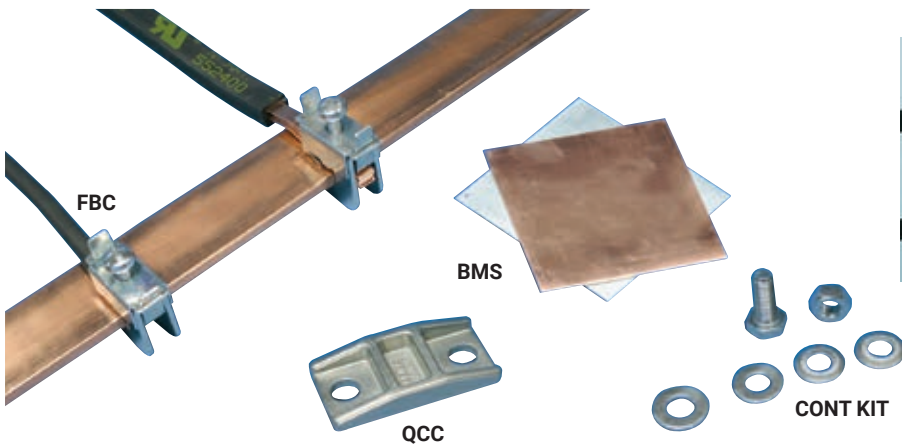

FBC

KLEMMEN FÜR ANSCHLÜSSE OHNE ZU BOHREN

- Sehr kompakte Anschlussklemme für 5 oder 10 mm Schienenstärke, ohne zu Bohren
- Kabel von 1,0 mm² bis 185 mm² oder Flexibar von 6 bis 20 mm Breite
- Ein Federelement fixiert die Klemme während der Montage auf der Schiene
- IEC 60999

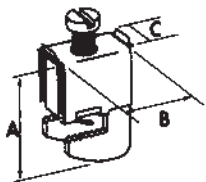

TYP FLEXIBAR

ANSCHLUSSKLEMME FÜR 5 MM SCHIENEN

Art. Nr.	Bezeichnung	A mm	B mm	C mm	Typ Flexibar	Anzugs- moment N.m	Leiterqu- erschnitt mm ²	kg
553405	FBC 5 x 4	23	29	11	2	1-4	15	0,016
553400	FBC 5 x 6	28	31	14	6 mm	3	2,5-16	0,028
553410	FBC 5 x 9	36	40	19	9 mm	6-8	16-50	0,068
553510	FBC 5 x 15,5	44	40	25	15,5 mm	10-12	35-70	0,110
553520	FBC 5 x 20	48	40	31	20 mm	12-15	70-185	0,132

ANSCHLUSSKLEMME FÜR 10 MM SCHIENEN

Art. Nr.	Bezeichnung	A mm	B mm	C mm	Typ Flexibar	Anzugs- moment N.m	Leiterqu- erschnitt mm ²	kg
553505	FBC 10 x 4	28	29	12	2	1-4	15	0,018
553430	FBC 10 x 6	33	31	14	6 mm	3	2,5-16	0,030
553440	FBC 10 x 9	42	40	19	9 mm	6-8	16-50	0,070
553530	FBC 10 x 15,5	49	40	25	15,5 mm	10-12	35-70	0,112
553540	FBC 10 x 20	54	40	31	20 mm	12-15	70-185	0,138

BMS

BIMETALL-BLECH

- Für einwandfreien Kontakt zwischen Aluminium- und Kupferschienen
- 70% Aluminium – 30% Kupfer

Art. Nr.	Bezeichnung	Size	kg
553080	BMS 100	100 x 100 x 1	10
553090	BMS 500	500 x 500 x 1	2

QCC

FLEXIBAR KLEMMBÜGEL

- Für Flexibar mit einer Stärke von < 5 mm = 1 Klemmbügel
- Für Flexibar mit einer Stärke > 5 mm = 2 Klemmbügel

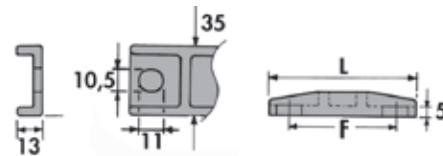

Art. Nr.	Bezeichnung	Flexibar breite				kg
		min. mm	max. mm	L mm	F mm	
561210	QCC 15,5/32	15,5	32	70	50	0,112
561220	QCC 40/63	40	63	95	75	0,158

CONT KIT

SCHRAUBEN UND MUTTERN CONTACT KITS

- Für einwandfreien elektrischen Kontakt:
- 100 Muttern – 100 Schrauben – 200 Unterlegscheiben
- 200 Fächerscheiben (Klasse 8.8, ZN8C)

Art. Nr.	Bezeichnung	Größen	Anzugs- moment N.m	kg
558310	CONT KIT M 6 x 16	HM 6 x 16	13	100
558340	CONT KIT M 8 x 30	HM 8 x 30	30	100
558370	CONT KIT M 10 x 30	HM 10 x 30	60	100
558410	CONT KIT M 10 x 50	HM 10 x 50	60	100
558440	CONT KIT M 12 x 30	HM 12 x 30	110	100
558460	CONT KIT M 12 x 40	HM 12 x 40	110	100
558480	CONT KIT M 12 x 50	HM 12 x 50	110	100
567880	CONT KIT M 12 x 60	HM 12 x 60	110	100
558490	CONT KIT M 12 x 80	HM 12 x 80	110	100

BESTIMMUNG DER ANZUGSMOMENTE

Bei Verwendung von verzinkten Schrauben und Muttern der Klasse 8.8 mit Unterleg- und Fächerscheiben ohne Schmierstoffe.

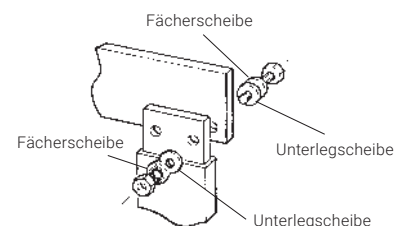

Ø	M6	M8	M10	M12	M14	M16
F (daN)	800	1450	2300	3700	4400	6000
Klemmkraft Nm	13	30	60	110	174	274

nVent ERIFLEX Verbindungs-, Erdungs- und Neutral-Sammelschienen



nVent ERIFLEX Verbindungs-, Erdungs- und Neutral-Sammelschienen werden zum Verbinden mehrerer Erdungsleiter innerhalb einer Schaltanlage verwendet und können in einer Vielzahl unterschiedlicher Anwendungen eingesetzt werden, einschließlich Schalt- und Steuergeräte, elektrische Geräte, Wind- und Solarenergie sowie Rechenzentren.

Einige Schienen können als Verteilerschiene oder auch zum Sammeln

von Gleichstrom aus Sonnenkollektoren verwendet werden.

Das nVent ERIFLEX-Sortiment an Verbindungs-, Erdungs- und Neutral-Sammelschienen bietet Lösungen für eine Vielzahl von Anwendungen, darunter:

- Schienen aus verschiedenen Materialien wie verzinnem Aluminium, Messing, vernickeltem Messing und Kupfer
- Große Auswahl an verschiedenen Längen oder die Möglichkeit zum Ablängen, falls gewünscht

- Viele Anschlussmöglichkeiten von 2 bis 260 Leitern an einer Schiene
- Verschiedene Leiterquerschnitte von 1,5 mm² (# 16) bis 50 mm² (# 1/0)
- Eine große Auswahl an Montageträgern, welche für Isolierungen oder Leiter, für DIN-Schienen oder Montageplatten sowie für eine oder zwei Schienen geeignet sind
- Erfüllt die weltweiten Standards mit IEC- und / oder UL-Zertifizierung

Universelle Anschlussschiene



UNIVERSELLE ANSCHLUSSSCHIENE



CB 7X16² - 450A

- Strombelastung bis 450 A
- Einfache Verdrahtung mit Inbusschlüssel
- Visuelle Überprüfung der Drahteinführung und Kontaktgebung
- Zum Anschluß an gelochte Schienen sowie Schienen mit Gewinde
- Anschluß von bis zu 7 Kabeln im Querschnittsbereich von 1.5 bis 16 mm²
- Hohe Leitfähigkeit an den Abgängen dank eines hohen Überdeckungsgrad
- Hohe Leitfähigkeit da Messing als Material für die Anschlussschiene eingesetzt wird
- UL Listed for grounding applications

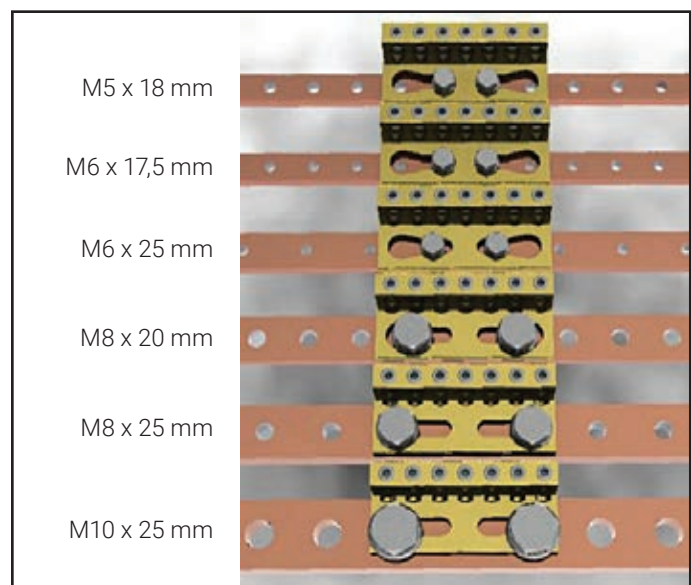
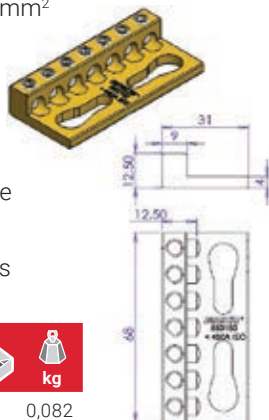

Art. Nr.	Bezeichnung	Durchmesser mm	10	0,082 kg
553150	CB 7x16 ²	7.5	10	0,082

Metrisch mm ²	Imperial AWG	x7	Anzugs-moment (N.m)	3,5	31	Mit Aderendhülse	Ohne Aderendhülse, blankes Kabel
1.5	16	8	1/0	x7	3,5	31	

Die Anschlussschiene ist als Verteilerschiene für 450A konzipiert worden, um Schienen mit Gewinde, gelochte Schienen oder verzinnete Schienen zu verbinden. Als Teil der nVent ERIFLEX Produkte für Stromverteilungen im Niederspannungsbereich ist dieses kompakte System nur 68 mm lang und ermöglicht den Anschluß von bis zu 7 Kabeln im Querschnittsbereich von 1.5 bis 16 mm².

Die Anschlussschiene weist durch Messing eine hohe Leitfähigkeit aus und ist einfach und schnell zu montieren. Hierfür werden lediglich 2 M5 – M10 Schrauben mit für die Montage benötigt. Mittels Inbusschlüssel wird die Verdrahtung vereinfacht und das Design der Anschlussschiene erlaubt jeder Zeit eine visuelle Überprüfung der Drahteinführung und Kontaktgebung. Die hohe Überdeckung erlaubt eine einfache und sichere Verbindung an den Abgängen.

CB Verbindungsschiene

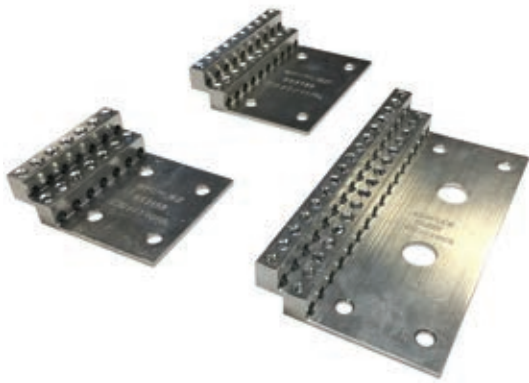

EIGENSCHAFTEN

- Ideal für Solaranwendungen
- Verzinnte Aluminiumleiste ermöglicht Kupfer- oder Aluminiumleiterverbindungen
- Konstruktion ermöglicht eine Sichtprüfung des Leiters und Bestätigung der Verbindung
- Kann an aufgeständerten Isolatoren oder an Kupfer-Verteilerschienen, gelocht oder mit Gewinde, befestigt werden
- Hoher Füllgrad ermöglicht Ausgangsanschluss mit oder ohne Klemme

Werkstoff: Aluminium
Oberfläche: Verzinkt



Teilenummer	CB14X10AL	CB20X10AL	CB32X10AL
Artikel nummer	553152	553153	553151
Max. Nennstrom, IEC	450 A	640 A	1 020 A
Anzahl an Verbindungen	14	20	32
Querschnitt Elektrischer Leiter, IEC	(14) 1.5–6 mm ² Litzen draht	(20) 1.5–6 mm ² Litzen draht	(32) 1.5–6 mm ² Litzen draht
Aderendhülse, Größe Elektrischer Leiter, IEC	(14) 2.5–6 mm ²	(20) 2.5–6 mm ²	(32) 2.5–6 mm ²
Querschnitt Elektrischer Leiter, UL	(14) #14 - #6 Massivleiter (14) #16 - #6 Litzen draht	(20) #14 - #6 Massivleiter (20) #16 - #6 Litzen draht	(32) #14 - #6 Massivleiter (32) #16 - #6 Litzen draht
Tiefe (D)	22 mm		
Höhe (H)	72 mm		
Breite (W)	61.5 mm	88.0 mm	141.5 mm
Dicke (T)	2.5 mm		
Lochgröße 1 (HS1)	6.6 mm		
Lochgröße 2 (HS2)	–		13.5 mm
A	9.5 mm		
B	31.8 mm		
C	36.0 mm	62.8 mm	122.5 mm
E	–		44.5 mm
Drehmoment (TQ)	2 N·m		
Stückge wicht	0.07 kg	0.10 kg	0.16 kg
Konform mit	IEC® 60947-1 IEC® 60998-2-1		
Verpackungseinheit	10pc		

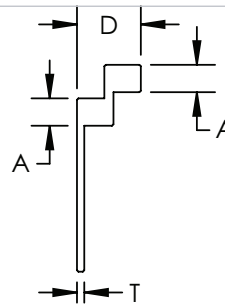
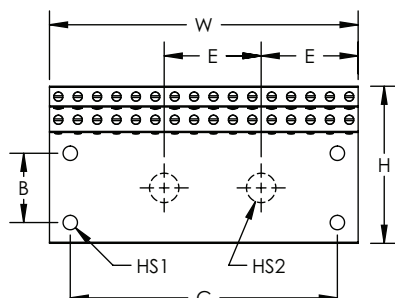

Produkte für Erdungsanwendungen

EB 60
EB 20
EB 44

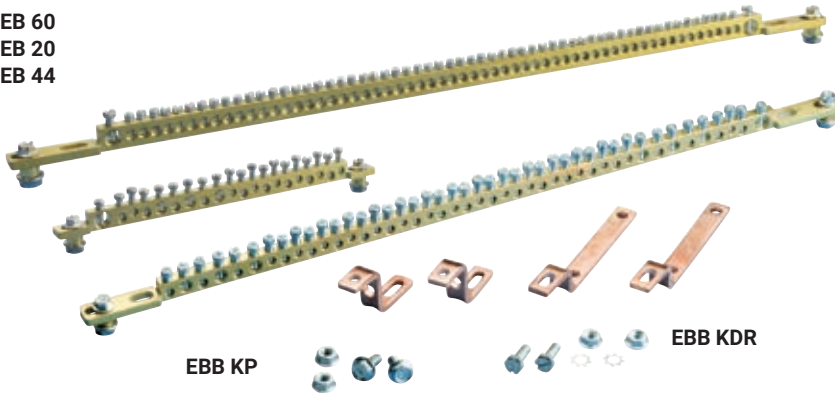

- Universelle Befestigung
- Zahlreiche Verbindungen
- Einfache Verbindungen durch abgeschrägte Kanten
- Massives Kupfer
- Hohe Leitfähigkeit Messingqualität
- Halter-Kit zur einfachen Befestigung
- UL-Zulassung für Erdungsanwendungen
- UL Listed for grounding applications



Befestigung an der Sammelschiene

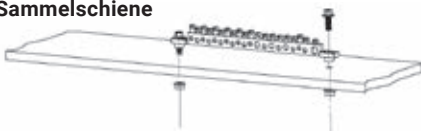

Direkte Befestigung

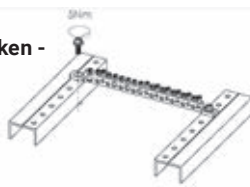

Befestigung an Distanzstücken - Verlängerung 2 Stangen

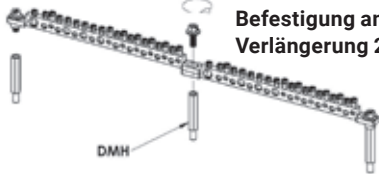

Ø	<12 mm			EB20 EB44 EB60		
9,1 mm	16 - 35 mm ²	10 - 35 mm ²	2 Nm	x 1	x 1	x 1
7,0 mm	4 - 16 mm ²	2,5 - 16 mm ²	2 Nm	x 3	x 6	x 1
5,3 mm	2,5 - 6 mm ²	1,5 - 6 mm ²	1,5 Nm	x 9	x 21	
4,5 mm	1,5 - 4 mm ²	0,75 - 4 mm ²	1,5 Nm	x 7	x 17	x 58

Art. Nr.	Teilenummer	L		
568660	EARTH BAR EB 44	462	1	0,300
568661	EARTH BAR EB 60	462	1	0,311
568662	EARTH BAR EB 20	215	1	0,193

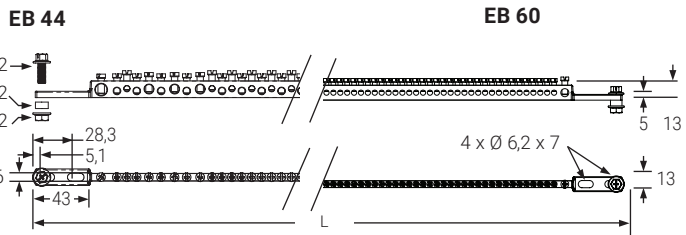
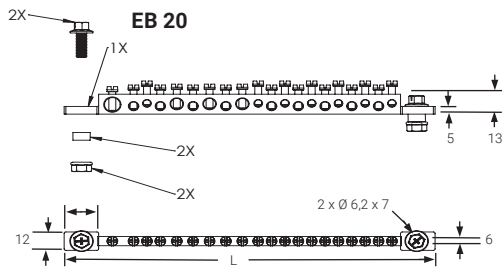

Befestigung auf DIN-Schiene Verwendung von EBB KDR 568665

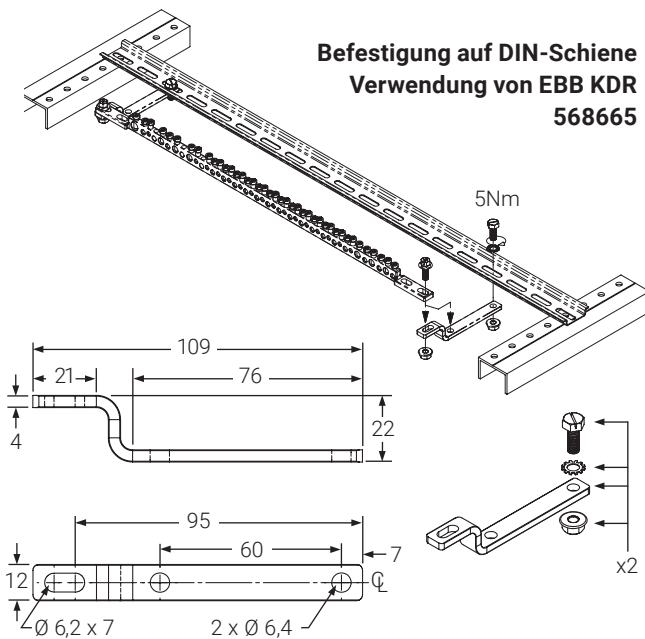

Befestigung von 2 Schienen Verwendung von EBB KP KP Set 568666

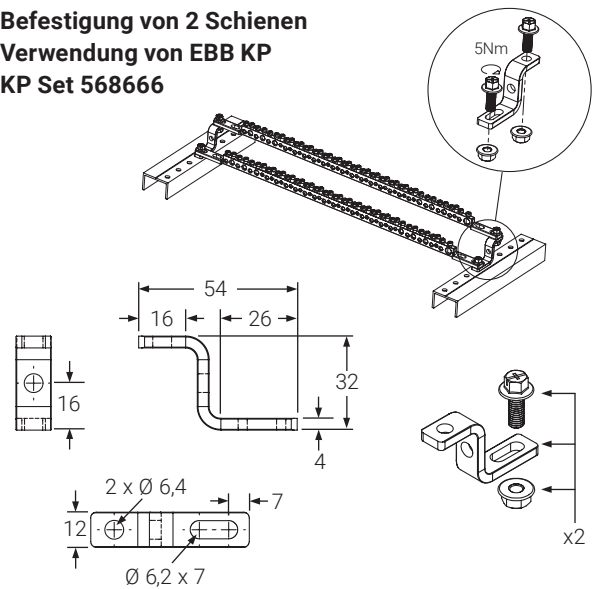

Art. Nr.	Teilenummer		
568665	EBB KDR KIT DIN RAIL	1	0,064

Art. Nr.	Teilenummer		
568666	EBB KP KIT PLATE	1	0,102

Erdungsanschluss

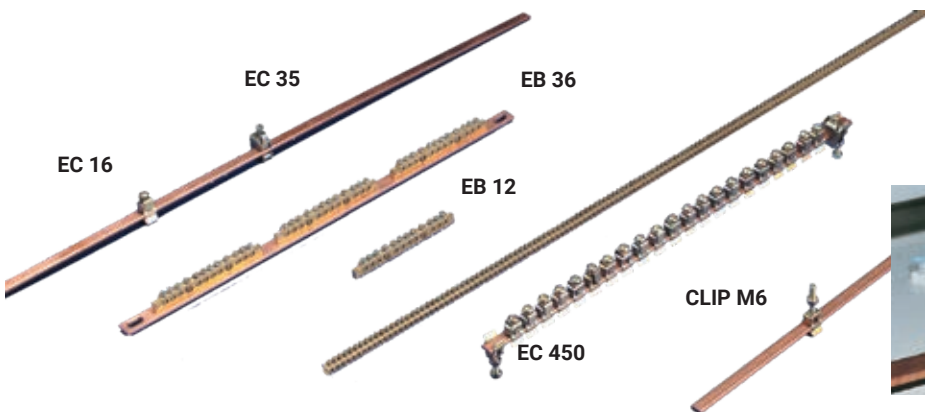

- Schnelle und einfache Anschlüsse
- Große und vielfältige Auswahl
- Verbindungen von 2,5 bis 35 mm²

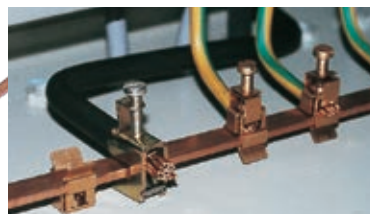

EC

ERDUNGSANSCHLÜSSE

- FÜR BLANKE KUPFERSTANGEN 12 x 4 und 12 x 5 mit abgerundeten Ecken
- Der Leiter wird durch eine Druckplatte geklemmt
- Die Steckverbinder gleiten und halten selbstständig, bevor der Leiter befestigt wird
- Eine einzelne Schraube sichert die Klemme und stellt die Verbindung her
- Verbindungen können hinzugefügt werden, nachdem die Leiste montiert wurde

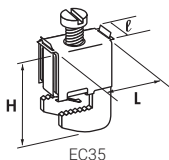
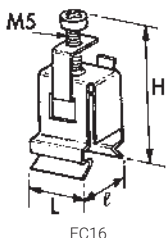

16 mm² flexible Leiter
35 mm² massive Leiter

Art. Nr.	Bezeichnung	L mm	I mm	H mm		
553460	EC 16 ² -4	17	14	38	20	0,010
553480	EC 16 ² -5	17	14	38	20	0,010
553470	EC 35	31	11,5	27	20	0,025

EB

ERDUNGS- UND NEUTRAL-SAMMELSCHEIBE

- EB 12: Erdungs-Sammelschiene in 13 x 6 für 10 Anschlüsse 16 mm² und 2 Anschlüsse 35 mm²
- EB 36: Erdung der Kupfersammelschiene in 15 x 4 mit 3 EB12
- EB 168: Erdungs-Sammelschiene Messing in 8 x 8 für 168 Anschlüsse 10 mm² max

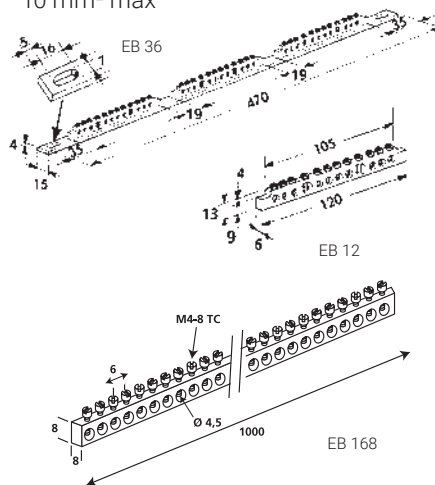

Art. Nr.	Bezeichnung		
568610	EB 12	10	0,068
568611	EB 12	200	0,068
568620	EB 36	10	0,456
568630	EB 168	10	0,454



KIT EC 450

ERDUNGSSATZ

- Blanke Kupferstange 12 x 4 x 475 mm
- 1 Anschluss 35 mm²
- 20 Anschlüsse 16 mm² + 2 Befestigungsklammern

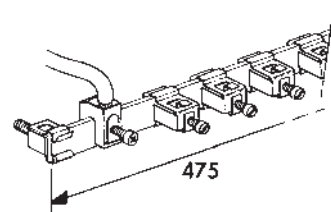

Art. Nr.	Bezeichnung		
562100	KIT EC 450	1	0,362

CLIP M6

BEFESTIGUNGSCLIP

- Für massive Schienen 12 x 4 mm und 12 x 5 mm

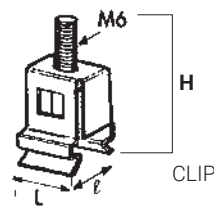

Art. Nr.	Bezeichnung	L mm	I mm	H mm		
553450	CLIP M6-4	17	14	38	20	0,010
553490	CLIP M6-5	17	14	38	20	0,010

MBJ

Art. Nr.	Bezeichnung	Nennstrom A	Dicke mm	Querschnitt mm ²	L mm	Ø mm	J mm	T mm		
563410	MBJ 6-200-6	40	1.1	6	200	6,5	13	23	10	0,0167
556640	MBJ 16-200-8	120	1.5	16	200	8,5	15	25	10	0,033
556740	MBJ 30-200-10	180	2	30	200	10,5	23	33	10	0,062

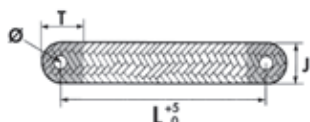
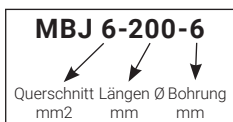

BJ

Art. Nr.	Bezeichnung	Section mm ²	L mm	Ø D mm	Intensity A		
556910	BJ 6-200 S	6	200	6,5	45	10	0,015



Runde Bänder mit verpressten Kabelschuhen

EB-142/166 Erdungs- und nullleiterverteilerschienen und zubehör



EIGENSCHAFTEN

- Dient zum Anschluss mehrerer Erdungsleiter
- Abgeschrägte Löcher ermöglichen leichten Anschluss
- Hauptanschlussklemme verfügbar für breitere Leiter
- Vernickelung ist korrosionsbeständig
- Einzelne oder doppelte Trageelemente verfügbar für das Befestigen der Verteilerschiene an der DIN-Schiene
- Feste Stange
- Kann auf die gewünschte Länge zugeschnitten werden
- Schnell und einfach zu installieren
- RoHS-konform

Werkstoff: Messing
Oberfläche: Vernickelt



Teilenummer	EB142	EB166
Artikel nummer	568668	568667
Anzahl an Verbindungen	142	166
Querschnitt Elektrischer Leiter, IEC	1.5 - 16 mm ² Litzen Draht	1.5 - 10 mm ² Litzen Draht
Max. Nennstrom	63 A	40 A
Querschnitt	80 mm ²	64 mm ²
Tiefe (D)	8 mm	
Höhe (H)	10 mm	8 mm
Breite (W)	1 000 mm	
Lochgröße (HS)	5.5 mm	4.5 mm
Gewindegröße (TS)	M5	M4
A	7 mm	6 mm
Drehmoment (TQ)	2.0 N-m	1.2 N-m
Stückgewicht	0.583 kg	0.468 kg
Konform mit	IEC® 60998-2-1	
Verpackungseinheit	10pc	

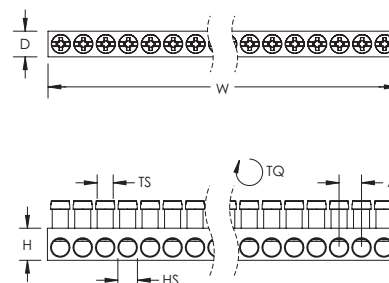

EB-142/166 EINZELNE NULLLEITERVERTEILERSCHIENENHALTERUNG

- Bietet Unterstützung für eine EB-142 oder EB-166 Erdungs- und Nullleiterverteilerschiene
- Schnell und einfach zu installieren
- Halogenfrei
- RoHS-konform



EB-142/166 DOPPELTE NULLLEITERVERTEILERSCHIENENHALTERUNG

- Bietet Unterstützung für zwei EB-142 oder EB-166 Erdungs- und Nullleiterverteilerschienen
- Schnell und einfach zu installieren
- Halogenfrei
- RoHS-konform



Teilenummer	Artikel nummer	Verpackungseinheit
EB142-166SUP1	568669	10pc

Teilenummer	Artikel nummer	Verpackungseinheit
EB142-166SUP2	568670	10pc

EB-142 HAUPTANSCHLUSSKLEMMLEMME

- Für Leiter bis 35mm²

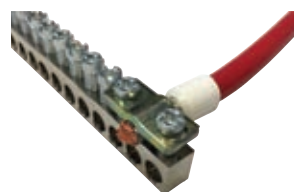

Teilenummer	Artikel nummer	Verpackungseinheit
EB142CON35	568672	10pc

EB-166 HAUPTANSCHLUSSKLEMMLEMME

- Für Leiter bis 25mm²

Teilenummer	Artikel nummer	Verpackungseinheit
EB166CON25	568671	10pc

EB-130 & EB 2x130 erdungs- und nullleiterverteilerschienen und zubehör



EIGENSCHAFTEN

- Dient zum Anschluss mehrerer Erdungsleiter
- Abgeschrägte Löcher ermöglichen leichten Anschluss
- Hauptanschlussklemme verfügbar für breitere Leiter
- Trageelement für die Befestigung der Verteilerschiene an der DIN-Schiene verfügbar
- Vernickelung ist korrosionsbeständig
- Feste Stange
- Kann auf die gewünschte Länge zugeschnitten werden
- Schnell und einfach zu installieren
- RoHS-konform

Werkstoff: Messing
Oberfläche: Vernickelt



Teilenummer	EB130	EB2X130
Artikel nummer	568673	568674
Anzahl an Verbindungen	130	260
Querschnitt Elektrischer Leiter, IEC	1.5 - 25 mm ² Litzen Draht	1.5 - 25 mm ² Litzen Draht
Max. Nennstrom	125 A	200 A
Querschnitt	150 mm ²	225 mm ²
Tiefe (D)	15 mm	15 mm
Höhe (H)	10 mm	15 mm
Breite (W)	1 000 mm	1 000 mm
Lochgröße (HS)	6.5 mm	6.5 mm
Gewindegröße (TS)	M5	M5
A	7 mm	7 mm
Drehmoment (TQ)	2 N-m	2 N-m
Stückgewicht	1.035 kg	1.589 kg
Konform mit	IEC® 60998-2-1	IEC® 60998-2-1
Verpackungseinheit	5pc	1pc

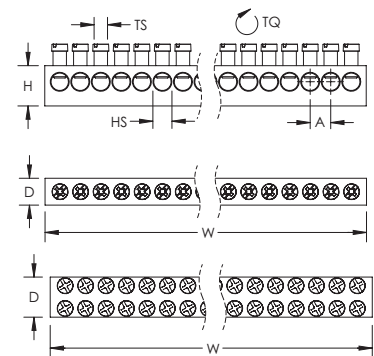

EB-130 DOPPELTE NULLLEITERVERTEILER-SCHIENENHALTERUNG

- Bietet Unterstützung für zwei EB-130 oder EB-2X130 Erdungs- und Nullleiterverteilerschienen
- Schnell und einfach zu installieren
- Halogenfrei
- RoHS-konform



Teilenummer	Artikel nummer	Verpackungseinheit
EB130SUP2	568675	10pc

EB-130 HAUPTANSCHLUSSKLEMME

- Zur Verwendung mit EB-130 oder EB-2X130 Erdungs- und Nullleiterverteilerschienen
- Schnell und einfach zu installieren
- RoHS-konform
- Für Leiter bis 35mm²
- Für Leiter bis 70mm²



Teilenummer	Artikel nummer	Verpackungseinheit
EB130CON35	568676	10pc
EB130CON70	568677	10pc

Erdungs- und nullleiterverteilerschiene mit grünem/gelbem din schienenklipp



EIGENSCHAFTEN

- Dient zum Anschluss mehrerer Erdungsleiter
- Installateur kann leicht Verbindungen hinzufügen
- Abgeschrägte Löcher ermöglichen leichten Anschluss
- Feste Stange
- Schnelle, einfache Installation auf DIN-Schiene
- Halogenfrei
- RoHS-konform

Werkstoff: Messing; Polyethylen



Teilenummer	EB7GYSUP	EB12GYSUP	EB15GYSUP
Artikel nummer	568678	568679	568680
Anzahl an Verbindungen	7	12	15
Querschnitt Elektrischer Leiter, IEC	(1) 6 - 25 mm ² Litzen draht (6) 1.5 - 16 mm ² Litzen draht	(1) 6 - 25 mm ² Litzen draht (11) 1.5 - 16 mm ² Litzen draht	(1) 6 - 25 mm ² Litzen draht (14) 1.5 - 16 mm ² Litzen draht
Max. Nennstrom	40 A		
Querschnitt	63 mm ²		
Tiefe (D)	7 mm		
Höhe (H)	9 mm		
Breite (W)	57 mm	92 mm	113 mm
Lochgröße 1 (HS1)	6.5 mm		
Lochgröße 2 (HS2)	5.5 mm		
Gewindegröße (TS)	M5		
Drehmoment (TQ)	2 N·m		
Stückgewicht	0.030 kg	0.047 kg	0.057 kg
Konform mit	IEC® 60998-2-1		
Verpackungseinheit	10pc		

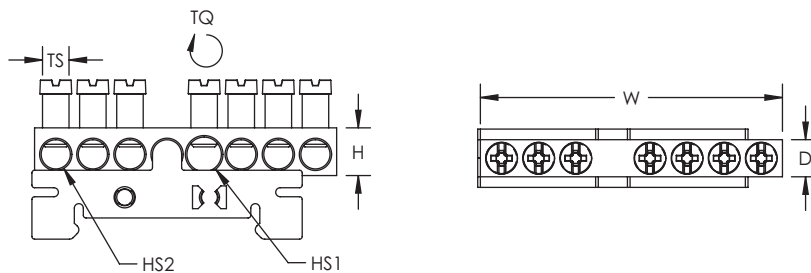

Ebc-133 erdungs- und nullleiterverteilerschienen und zubehör



EIGENSCHAFTEN

- Installateur kann leicht Verbindungen hinzufügen
- Klammern sind vollständig zusammengesetzt
- Klammern folgen den Schrauben vertikal, was die Montage des Leiters schnell und einfach macht
- Kann auf die gewünschte Länge zugeschnitten werden
- Hauptanschlussklemme verfügbar für breitere Leiter
- Dient zum Anschluss an IBSB25 isolierten umflochtenen Leiter, MBJ Erdungs- und Verbindungslitze und nVent ERIFLEX Flexibar bis 9 mm (0,354")
- Schnell und einfach zu installieren
- RoHS-konform

Werkstoff: Kupfer; Stahl
Oberfläche: elektrolytische Verzinkung



Teilenummer	EBC133-10X3X2000	EBC133-15X5X2000
Artikel nummer	568612	568613
Anzahl an Verbindungen	133	
Querschnitt Elektrischer Leiter, IEC	(133) 0.5 - 16 mm ² Massivleiter (133) 0.5 - 10 mm ² Litzendraht	
Breite elektrischer Leiter	9 mm Max	
Max. Nennstrom	108 A	218 A
Querschnitt	30 mm ²	75 mm ²
Tiefe (D)	10 mm	15 mm
Breite (W)	2 000 mm	
Dicke (T)	3 mm	5 mm
A	15 mm	
B	4.8 mm	6.8 mm
Gewindegröße (TS)	M5	
Drehmoment (TQ)	2.5 N-m	4.5 N-m
Stückge wicht	1.0 kg	1.8 kg
Verpackungseinheit	1pc	

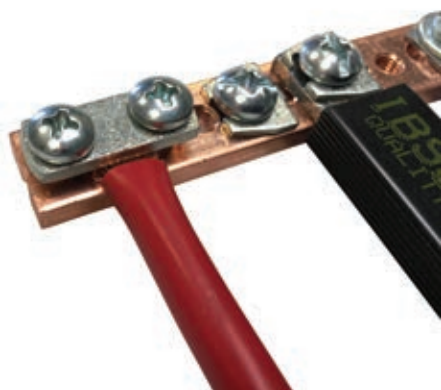
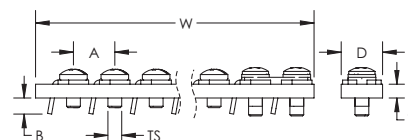

EBC-133 HAUPTANSCHLUSSKLEMME BAUSATZ

- Satz umfasst 10 Klammern und 20 Schrauben
- Dient zum Anschluss breiterer Leiter, u. a. IBSB25 isolierter umflochtener Leiter, MBJ Erdungs- und Verbindungslitze und nVent ERIFLEX Flexibar bis 9 mm (0,354")
- Schnell und einfach zu installieren
- RoHS-konform

Teilenummer	Artikel nummer	Verpackungseinheit
KIT-EBC133-15	568614	10pc

Erdungs- und nullleiterverteilerschiene aus verzinntem aluminium



EIGENSCHAFTEN

- Verzinnte Aluminiumleiste ermöglicht Kupfer- oder Aluminiumleiterverbindungen
- Dient zum Anschluss mehrerer Erdungsleiter
- Abgeschrägte Löcher ermöglichen leichten Anschluss
- Verzinnung ist korrosionsbeständig
- Feste Stange
- Kann mittels der IRS-Winkelhalterung, dem DMH metallischen Abstandshalter oder dem DH Abstandshalter und Zwischenstück befestigt werden
- Schnell und einfach zu installieren
- RoHS-konform

Werkstoff: Aluminium
 Oberfläche: Verzinkt
 Zertifizierungsdetails: UL® 467



Teilenummer	EB2AL	EB4AL	EB6AL	EB10AL	EB12AL	EB20AL
Artikel nummer	568710	568711	568712	568713	568714	568715
Anzahl an Verbindungen	2	4	6	10	12	20
Anzahl der Löcher	3	6	8	12	14	22
Querschnitt Elektrischer Leiter, IEC	2.5 - 16 mm ² Litzendraht					
Querschnitt Elektrischer Leiter, UL	#14 - #4 Litzendraht					
Max. Nennstrom	85 A					
Höhe (H)	11.2 mm					
Breite (W)	24.1 mm	47.8 mm	65.0 mm	96.8 mm	112.5 mm	176.0 mm
Tiefe (D)	7.9 mm					
Stückgewicht	0.003 kg	0.006 kg	0.017 kg	0.026 kg	0.030 kg	0.046 kg
Verpackungseinheit	20 pc					

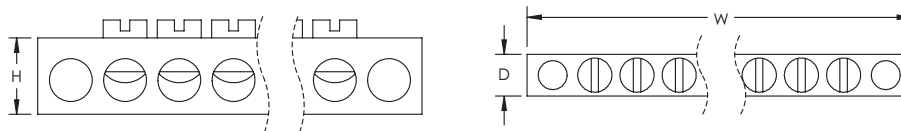

Erdungs- und nullleiterdoppelverteilerschiene aus verzinntem aluminium



EIGENSCHAFTEN

- Verzinnte Aluminiumleiste ermöglicht Kupfer- oder Aluminiumleiterverbindungen
- Dient zum Anschluss mehrerer Erdungsleiter
- Abgeschrägte Löcher ermöglichen leichten Anschluss
- Verzinnung ist korrosionsbeständig
- Feste Stange
- Kann mittels der IRS-Winkelhalterung, dem DMH metallischen Abstandshalter oder dem DH Abstandshalter und Zwischenstück befestigt werden
- Schnell und einfach zu installieren
- RoHS-konform

Werkstoff: Aluminium
Oberfläche: Verzinkt



Teilenummer	EBD8AL	EBD10AL	EBD14AL	EBD20AL
Artikel nummer	568716	568717	568718	568719
Anzahl an Verbindungen	8	10	14	20
Querschnitt Elektrischer Leiter, IEC	(1) 16 - 35 mm ² Litzen draht (4) 6 - 10 mm ² Litzen draht (3) 1.5 - 6 mm ² Litzen draht	(1) 16 - 35 mm ² Litzen draht (5) 6 - 10 mm ² Litzen draht (4) 1.5 - 6 mm ² Litzen draht	(1) 16 - 35 mm ² Litzen draht (7) 6 - 10 mm ² Litzen draht (6) 1.5 - 6 mm ² Litzen draht	(1) 16 - 35 mm ² Litzen draht (1) 16 - 50 mm ² Litzen draht (9) 1.5 - 6 mm ² Litzen draht (9) 6 - 10 mm ² Litzen draht
Querschnitt Elektrischer Leiter, UL	(1) #4 - #2 Litzen draht (3) #16 - #10 Litzen draht (4) #8 - #6 Litzen draht	(1) #4 - #2 Litzen draht (4) #16 - #10 Litzen draht (5) #8 - #6 Litzen draht	(1) #4 - #2 Litzen draht (6) #16 - #10 Litzen draht (7) #8 - #6 Litzen draht	(1) #1 - #1/0 Litzen draht (1) #4 - #2 Litzen draht (9) #16 - #10 Litzen draht (9) #8 - #6 Litzen draht
Max. Nennstrom	115 A			
Höhe (H)	12.7 mm			
Breite (W)	63.5 mm	76.2 mm	89.6 mm	123.4 mm
Tiefe (D)	12.7 mm			
Stückge wicht	0.034 kg	0.040 kg	0.048 kg	0.067 kg
Zertifizierungs details	UL [®] 486A UL [®] 486B			
Verpackungseinheit	10pc			

Teilenummer	EBD26AL	EBD34AL	EBD44AL
Artikel nummer	568720	568721	568722
Anzahl an Verbindungen	26	34	44
Querschnitt Elektrischer Leiter, IEC	(1) 16 - 35 mm ² Litzen draht (1) 16 - 50 mm ² Litzen draht (12) 1.5 - 6 mm ² Litzen draht (12) 6 - 10 mm ² Litzen draht	(1) 16 - 35 mm ² Litzen draht (1) 16 - 50 mm ² Litzen draht (16) 1.5 - 6 mm ² Litzen draht (16) 6 - 10 mm ² Litzen draht	(1) 16 - 35 mm ² Litzen draht (1) 16 - 50 mm ² Litzen draht (21) 1.5 - 6 mm ² Litzen draht (21) 6 - 10 mm ² Litzen draht
Querschnitt Elektrischer Leiter, UL	(1) #1 - #1/0 Litzen draht (1) #4 - #2 Litzen draht (12) #8 - #6 Litzen draht (12) #16 - #10 Litzen draht	(1) #1 - #1/0 Litzen draht (1) #4 - #2 Litzen draht (16) #8 - #6 Litzen draht (16) #16 - #10 Litzen draht	(1) #1 - #1/0 Litzen draht (1) #4 - #2 Litzen draht (21) #16 - #10 Litzen draht (21) #8 - #6 Litzen draht
Max. Nennstrom	150 A		
Höhe (H)	12.7 mm		
Breite (W)	149.3 mm	187.7 mm	229.6 mm
Tiefe (D)	12.7 mm		
Stückge wicht	0.082 kg	0.101 kg	0.123 kg
Zertifizierungs details	UL [®] 486A UL [®] 486B		
Verpackungseinheit	10pc		

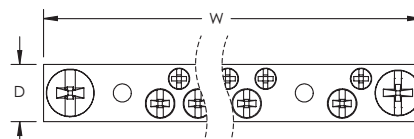
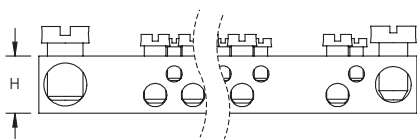

Sammelschienträger

FLACHE SAMMELSCHIENTRÄGER

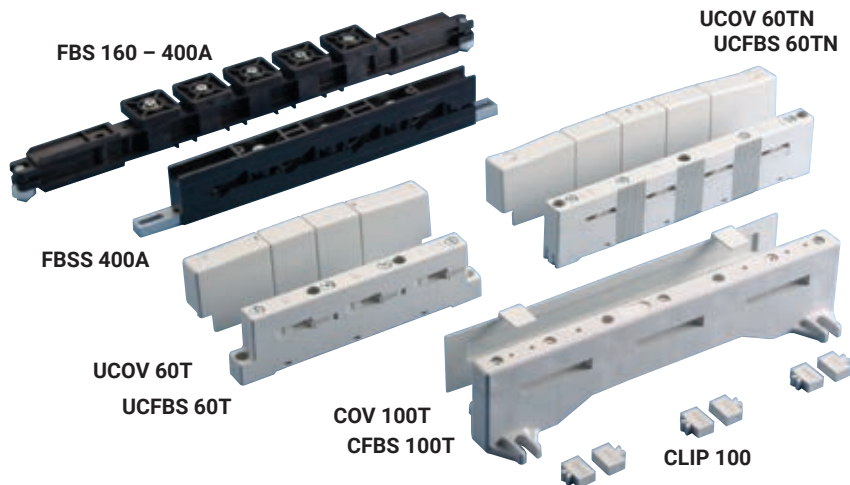

- Universell und vielseitig einsetzbar
- Geringer Platzbedarf
- Arbeitstemperatur -40°C bis $+130^{\circ}\text{C}$
- Selbstverlöschend UL[®] 94 VO

FBS

160 – 400A

- Für gelochte Schienen 15-20-32 x 5, 3 Phasen + Neutralleiter
- Variabler Kunststoffeinsatz für verschiedene Schienenbreiten
- Befestigungsmöglichkeit für Berührungsschutz mittels Abstandshalter
- PEN kann rechts oder links montiert werden
- Halogenfrei

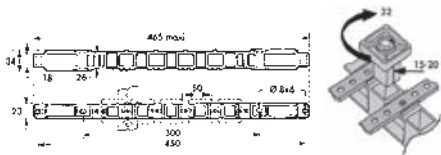

Art. Nr.	Bezeichnung	Schienenbreite mm	Schienenstärke mm			kg
551350	FBS 400A	15-20-32	5	1		0,30

FBSS

400A

- Für Schienen 32 x 5 ohne Bohrungen
- Einfache Befestigung (geneigte Schienen)
- Bewegliche Halterung inklusive M6 Schrauben für einfache Montage in der Verpackung enthalten
- Berührungsschutz mit selbstschneidenden Schrauben nachrüstbar
- Halogenfrei

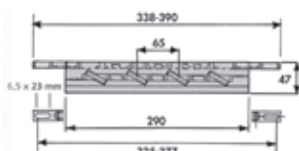

Art. Nr.	Bezeichnung			kg
551190	FBSS 32 x 5	2		0,316

UCFBS 60 T-TN

160 – 630A

- Schienenstärke 5 und 10 mm
- Vielseitige Anwendung für Schienen 15, 20, 25 und 30 mm
- UL 94 VO
- Maximale Temperatur: 130°C
- Abdeckungen 562710 und 562760 für Schienenenden

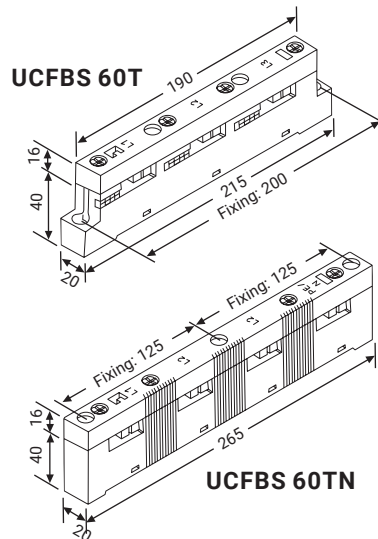

Art. Nr.	Bezeichnung			kg	
562700	UCFBS 60 T	15-30 x 5	15-30 x 10	4	0,190
562710	UCOV 60 T			2	0,028
562750	UCFBS 60 TN	15-30 x 5	15-30 x 10	4	0,262
562760	UCOV 60 TN			2	0,034

CFBS 100 T

630 – 1200A

- Schienenstärke bis 10 mm
- Vielseitiger Schienenträger für Schienen 30, 40, 50, und 60 mm Breite, durch Einsatz der Clips
- UL 94 VO
- Maximale Temperatur: 130°C
- Endkappen 562810 zum Abdecken der Sammelschienenenden

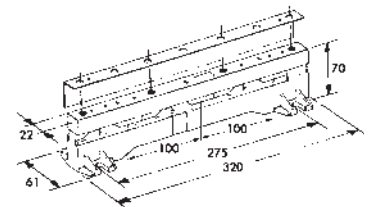

Art. Nr.	Bezeichnung		Anzahl der Clips pro Phase		kg
562800	CFBS 100 T	60 x 10	4		0,436
562810	COV 100 T		10		0,050
562830	CLIP 100 40 x 10	40 x 10	2	24	0,004
562840	CLIP 100 50 x 10	50 x 10	2	24	0,002

Sammelschienenenträger

VARIABLER FLACHSAMMELSCHIENENTRÄGER

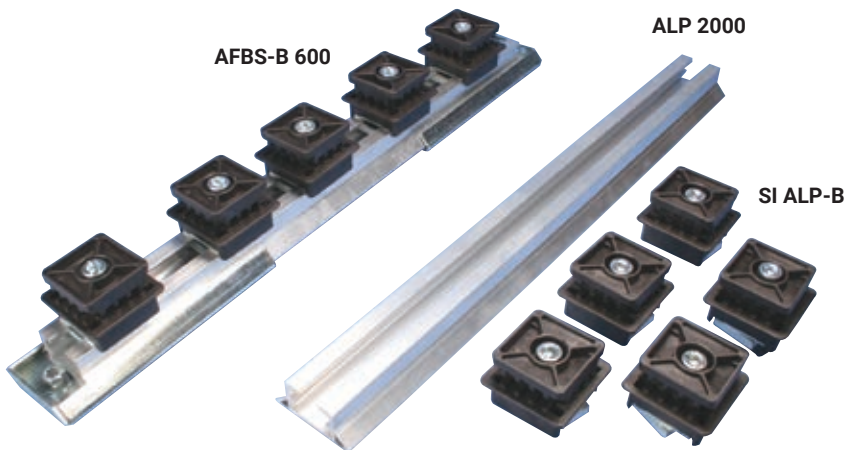

- Einstellbarer Phasenabstand
- Schnell einstellbare Schienenstärke von 5 oder 10 mm
- Hohe Kurzschlußstromfestigkeit
- Exzellente Sicherheit des Schienensystems
- Universelle Befestigungsmöglichkeiten
- Arbeitstemperatur -40°C bis $+130^{\circ}\text{C}$
- Selbstverlöschend UL® 94 V0

AFBS-B 600

BIS-ZU 1600A

- Vielseitiger Schienenträger für Schienen 30 bis 80 mm Breite
- Schienenstärke 5 oder 10 mm
- 3 Phasen + Neutraleiter
- Halogenfrei
- Anwendungsbeispiel siehe unten

AFBS 600

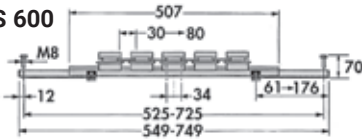

AFBS

UP TO 2300A

- Vielseitiger Schienenträger für Schienen 30 bis 125 mm Breite bestehend aus:
 - ALP 2000 Aluminium Schiene 2000 mm lang
 - 3 Phasen + Neutraleiter
 - Schienenstärke 5 oder 10 mm
 - Halogenfrei

SI ALP-B



ALP 2000

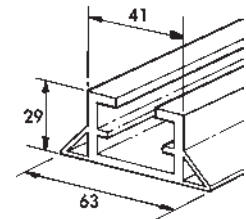

Art. Nr.	Bezeichnung		kg
504971	AFBS-B 600	1	2,200

Art. Nr.	Bezeichnung		kg
504980	ALP 2000	2	2,950
504991	SI ALP-B	12	0,258

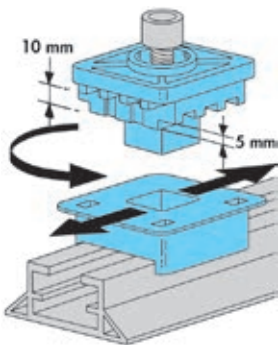

Durch Verschieben und Drehen des Oberteiles des Isolierhalters auf die Schienenstärke (5 oder 10 mm) anpassbar.

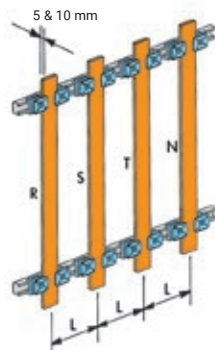

2 Isolierhalter je Schiene, durch Verschieben ist ein variabler Phasenmittenabstand möglich. Siehe auch nVent ERIFLEX Software.

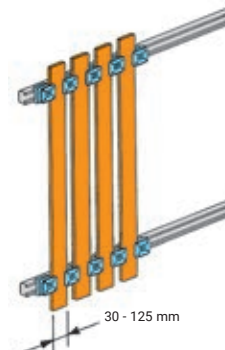

1 Isolierhalter in der Mitte kann 2 Schienen tragen. Fester Abstand zwischen den Schienen: 34 mm

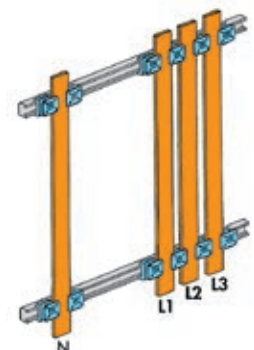

Beide Möglichkeiten können kombiniert werden.

Sammelschienenenträger

KOMPAKTE GLASFASERVERSTÄRKTE SAMMELSCHIENENTRÄGER

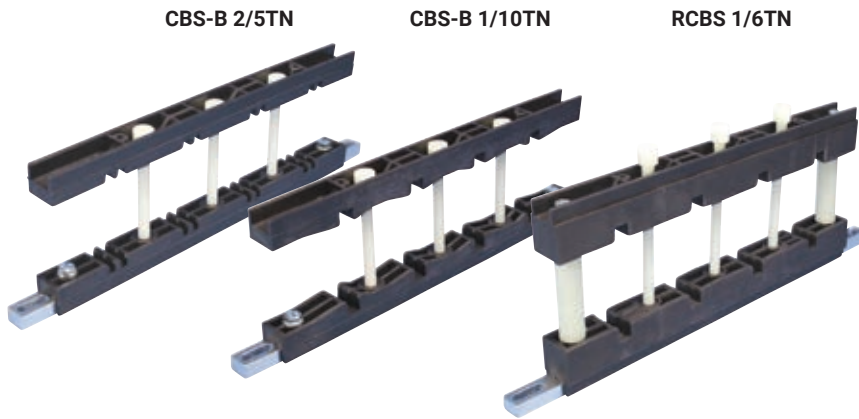

- Geringer Platzbedarf
- Einfach und schnell zu montieren
- Passt in 400 mm tiefe Schaltschränke
- Vorbereitet zur Befestigung eines Berührungsschutzes
- Halogenfrei
- Arbeitstemperatur -40°C bis +130°C
- Selbstverlöschend nach UL® 94 VO

CBS-B 2/5TN

250-1600A

- Für Schienenstärken 5 mm

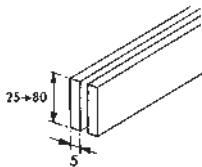
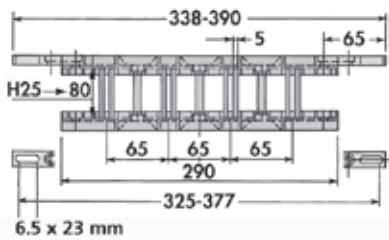

CBS-B 1/10TN

250-1600A

- Für Schienenstärken 10 mm

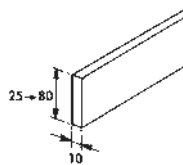
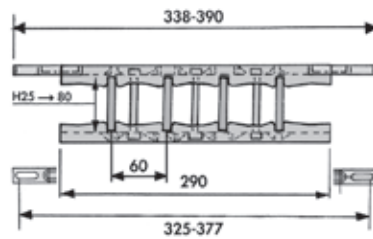

RCBS 1/6TN-1/10TN

MECHANISCH VERSTÄRKT

- Abstand zwischen Schiene und Halterung: 24 mm
- RCBS 1/6TN
- 500-1200A
- Für Schienenstärken : 6,35 mm

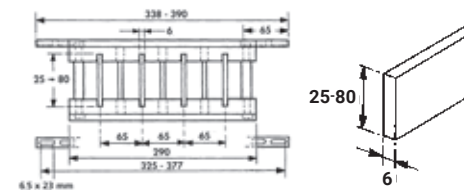

Art. Nr.	Bezeichnung	Schienenstärke mm	Schienen pro Phase		
551151	CBS-B 2/5 TN	5	2	1	0,200

Art. Nr.	Bezeichnung	Schienenstärke mm	Schienen pro Phase		
551181	CBS-B 1/10 TN	10	1	1	0,260

Art. Nr.	Bezeichnung	Schienenstärke mm	Schienen pro Phase		
552050	RCBS 1/6 TN*	6	1	1	0,650

- RCBS 1/10TN
- 500-1600A
- Für Schienenstärken: 10 mm

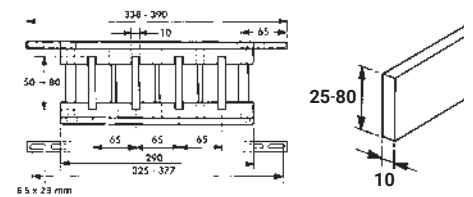

Art. Nr.	Bezeichnung	Schienenstärke mm	Schienen pro Phase		
552070	RCBS 1/10 TN*	10	1	1	0,620

Sammelschienenenträger

KOMPAKTE VARIABLE SAMMELSCHIENENTRÄGER

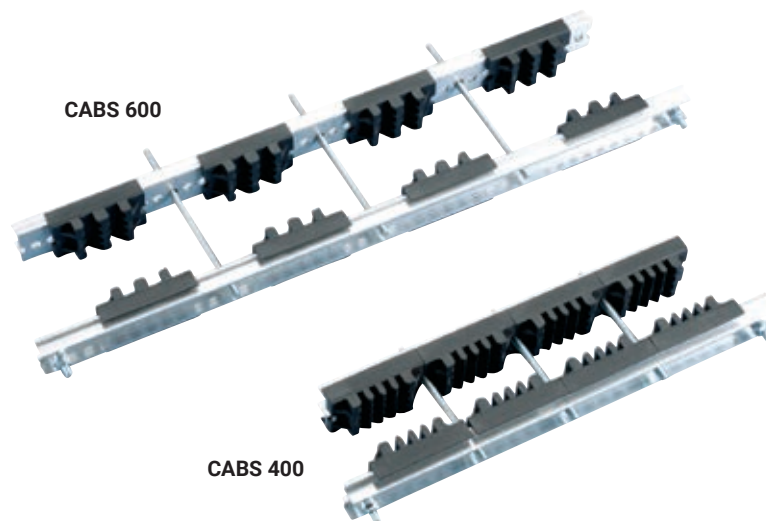

- Universelle Befestigungsmöglichkeiten
- Einfach zu montieren
- Einstellbarer Abstand zwischen jeder Phase (12,5 mm Raster)
- Standard oder modifizierbarer Schienenträger
- Preiswert
- Für alle Stromschienentypen und Erilink Schienensysteme
- Halogenfrei
- Arbeitstemperatur -40°C bis $+130^{\circ}\text{C}$
- Selbstverlöschend UL[®] 94 VO



Bureau VERITAS
Certificate No. 419419 / DO BV for
shipboard use

TECHNISCHE DETAILS

- Schaltschränke 300 bis 800 MM
- Schienenbreite 30 bis 125 MM
- Schienenstärke 5 oder 10 MM
- Von 400 bis 4500A Einsetzbar

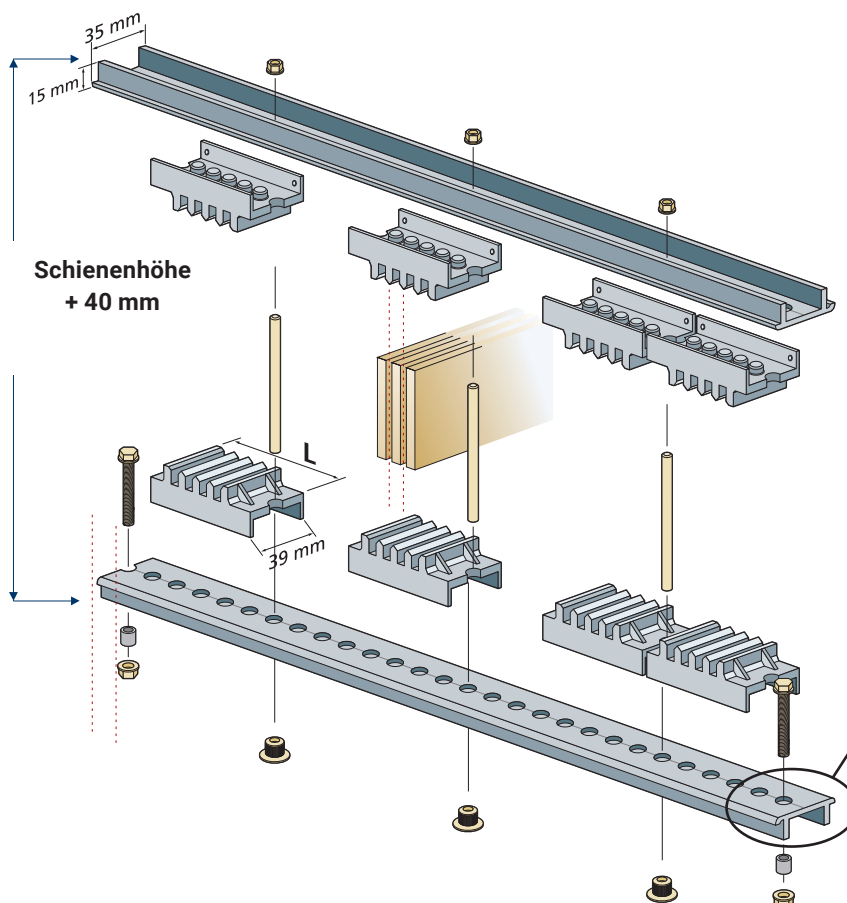

Stabilität des Aluminium Profils. So lässt sich die Statik des Trägers in Abhängigkeit der Schienenkonfiguration verstärken:

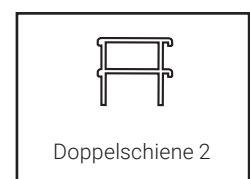
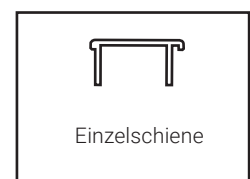

Für Ihre Kalkulation:
Nutzen Sie die nVent ERIFLEX
Software

Sammelschienenträger

KOMPAKTE VARIABLE SAMMELSCHIENENTRÄGER

STANDARD CABS SCHIENENTRÄGER KOMPLETT VORGEFERTIGT:

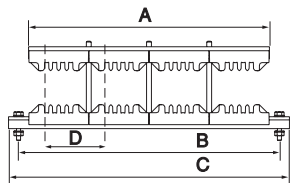

	CABS400	CABS600
A	300	500
B	325	525
C	350	550
D	75	75 → 125
4/5TN	549310	549260
2/10TN	549320	549270

Art. Nr.	Bezeichnung			L
549310	CABS 4/5 TN 400	1	0,800	75
549320	CABS 2/10 TN 400	1	0,770	75
549260	CABS 4/5 TN 600	1	0,840	75
549270	CABS 2/10 TN 600	1	0,810	75

MODIFIZIERBARER SCHIENENTRÄGER, BESTEHEND AUS NUR 3 KOMPONENTEN

WENIG TEILE – VIELE MÖGLICHKEITEN:

1 ALUMINIUM PROFILE 2M (CABS APP)

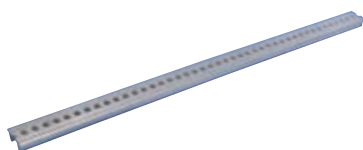

Art. Nr.	Bezeichnung			L
549300	CABS APP	2	0,90	

2 6 VERSCHIEDENE CABS MODULE:

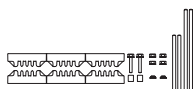

CABS 4/5 T Modul:
1 – 4 Schienen
30 -> 125 x 5 mm

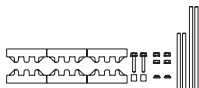

CABS 2/10 T Modul:
1 – 2 Schienen
30 -> 120 x 10 mm

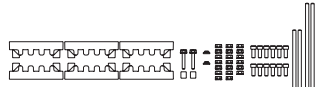

CABS 3/10 T Modul:
1 – 3 Schienen
30 -> 120 x 10 mm

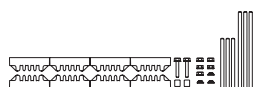

CABS 4/5 TN Modul:
1 – 4 Schienen
30 -> 125 x 5 mm

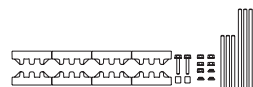

CABS 2/10 TN Modul:
1 – 2 Schienen
30 -> 120 x 10 mm

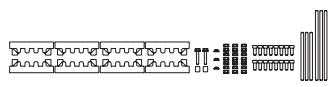

CABS 3/10 TN Modul:
1 – 3 Schienen
30 -> 120 x 10 mm



T = 3 Phasen

Art. Nr.	Bezeichnung			L
549370	CABS 4/5 T MOD	1	0,39	75
549380	CABS 2/10 T MOD	1	0,37	75
549390	CABS 3/10 T MOD	1	0,45	100

TN = 3 Phasen + Neutralleiter

Art. Nr.	Bezeichnung			L
549340	CABS 4/5 TN MOD	1	0,50	75
549350	CABS 2/10 TN MOD	1	0,48	75
549360	CABS 3/10 TN MOD	1	0,58	100

2 BEFESTIGUNGSZUBEHÖR



HALTER CABS M



HALTER CABS T KIT



HALTER CABS E

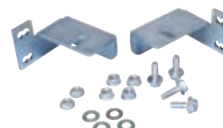

HALTER CABS TH KIT

Art. Nr.	Bezeichnung			L
549450	HALTER CABS TH KIT	5	0,250	
549470	HALTER CABS SV	10	0,050	
549480	HALTER CABS RV	10	0,060	
549400	CABS T SET	5	0,110	
549410	CABS E	10	0,046	
549420	CABS M	10	0,200	
549430	Befestigungsset Cabs	1	0,310	



HALTER CABS SV



HALTER CABS RV



BEFESTIGUNGSSET CABS

Sammelschiენტräger

KOMPAKTE VARIABLE SAMMELSCHIENENTRÄGER

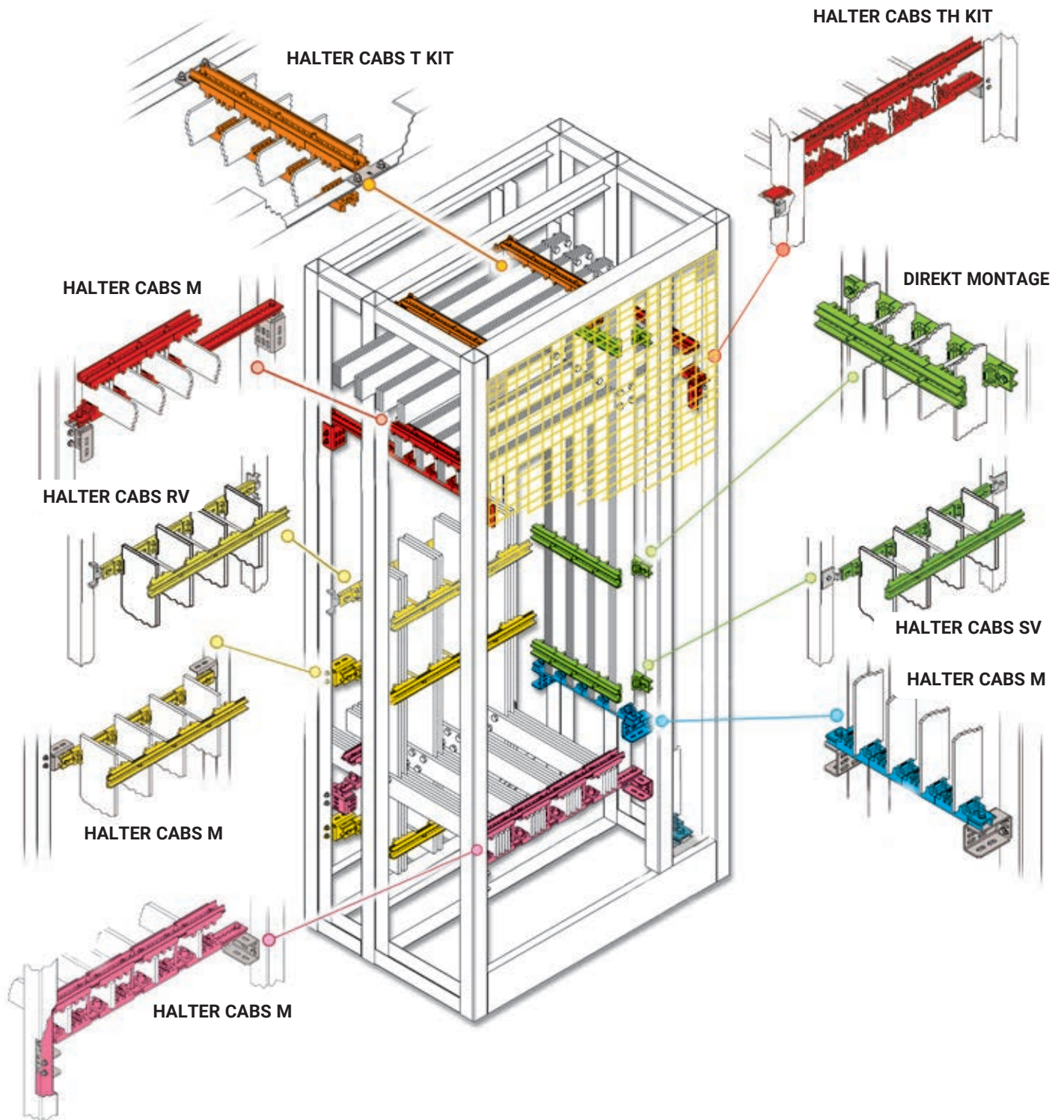

Sammelschienträger

UNIVERSELLE SAMMELSCHIENENTRÄGER

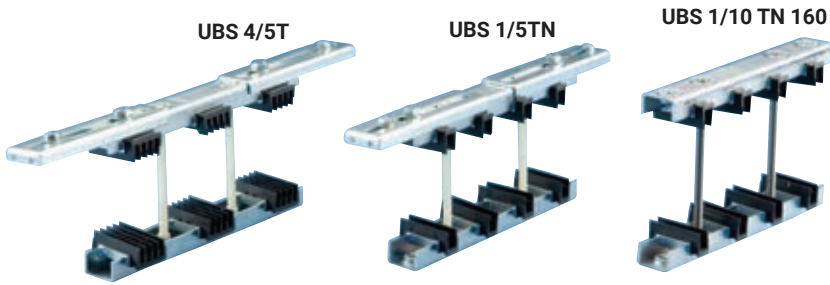

- 15 verschiedene Ausführungen
- Extrem robuste Konstruktion
- Universelles Befestigungssystem
- Zeitersparnis während der Montage
- Halogenfreie Isolationseinsätze
- Arbeitstemperatur -40°C bis $+130^{\circ}\text{C}$
- Selbstverlöschend UL[®] 94 VO

 Bureau VERITAS
Certificate No. 419419 / DO BV for
shipboard use

TECHNISCHE DATEN

- (1) 2,5 mm starkes, profiliertes und galvanisiertes Stahlblech
- (2) Isolationseinsätze aus halogenfreiem, glasfaserverstärktem Polyamid
- (3) Befestigung der Schienen mit M10 Schrauben aus verstärktem Polyamid. (Edelstahlschrauben für 160 + 200 mm Schienen)
- (4) Einstellbare Befestigungsabstände
- (5) Abstand zu den seitlichen Befestigungspunkten 25 mm
- (6) Eingepresste M10 Muttern zur Befestigung eines Berührungsschutzes

T = 3 Phasen
TN = 3 Phasen + Neutralleiter

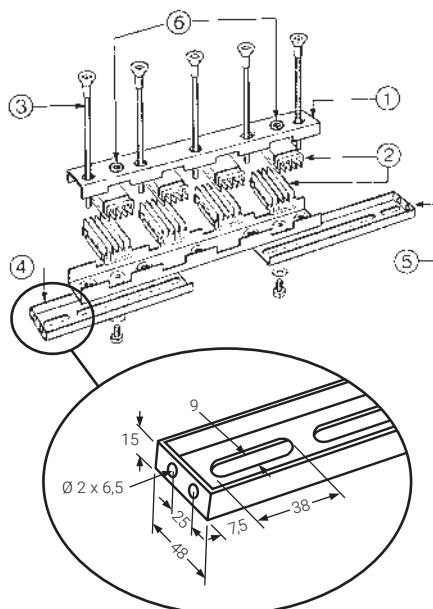

UBS 1/5TN

1700A

- 3 Phasen + Neutralleiter
- Schienenstärke 5 mm
- Schienenbreite 30 bis 125 mm

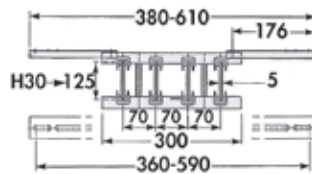



Art. Nr.	Bezeichnung	Anzahl der Schienen pro Phase			kg
551000	UBS 1/5 TN	1	1	1,86	

UBS 1/10TN

2250A

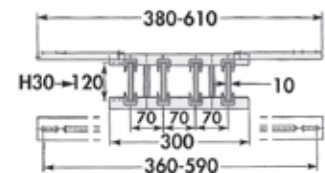
- 3 Phasen + Neutralleiter
- Schienenstärke 10 mm
- Schienenbreite 30 bis 125 mm





Art. Nr.	Bezeichnung	Anzahl der Schienen pro Phase			kg
551060	UBS 1/10 TN*	1	1	1,86	

UBS 4/5T & 4/5TN

3500A

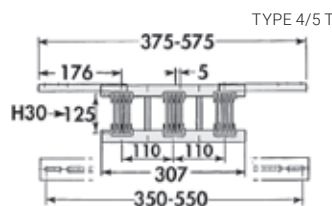
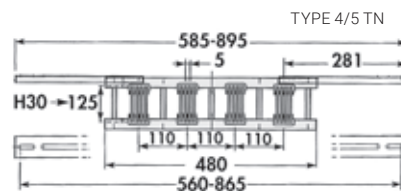
- 3 Phasen (4/5 T)
- 3 Phasen + Neutralleiter (4/5 TN)
- Schienenstärke 5 mm
- Schienenbreite 30 bis 125 mm





Art. Nr.	Bezeichnung	Anzahl der Schienen pro Phase			kg
551010	UBS 4/5 TN	1-4	1	2,88	
551020	UBS 4/5 T	1-4	1	2,22	

UBS 1/10TN 160 & 200

3500A

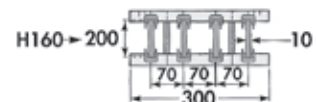
- 3 Phasen + Neutralleiter
- Schienenstärke 10 mm
- Schienenbreite 160 bis 200 mm
- Ohne verstellbare Befestigung



Art. Nr.	Bezeichnung	Anzahl der Schienen pro Phase			kg
561500	UBS 1/10 TN 160	1	1	2,30	

Sammelschienträger

UNIVERSELLE SAMMELSCHIENENTRÄGER

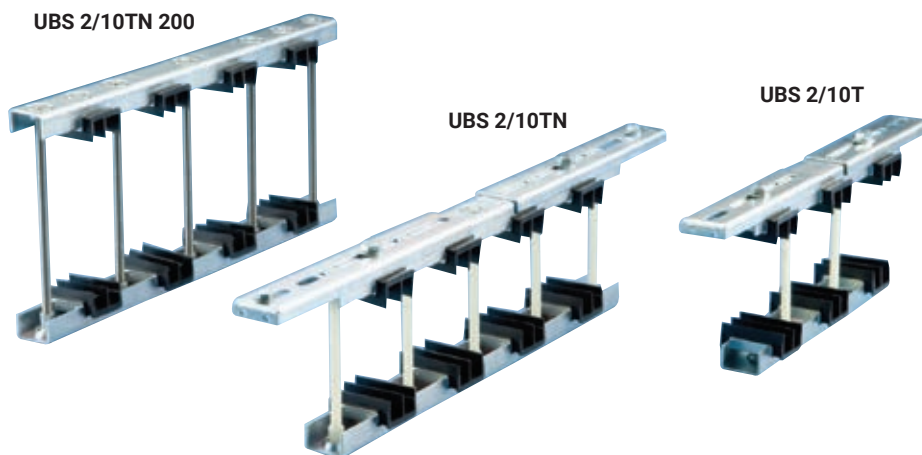

UBS 2/10T

3600A

- 3 Phasen
- Schienenstärke 10 mm
- Schienenbreite 30 bis 120 mm

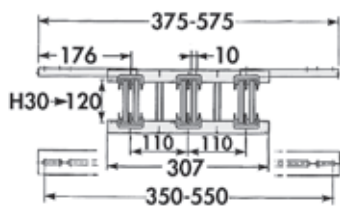

Art. Nr.	Bezeichnung	Anzahl der Schienen pro Phase			kg
551080	UBS 2/10 T	1-2	1		2,18

UBS 2/10TN

3600A

- 3 Phasen + Neutralleiter
- Schienenstärke 10 mm
- Schienenbreite 30 bis 120 mm

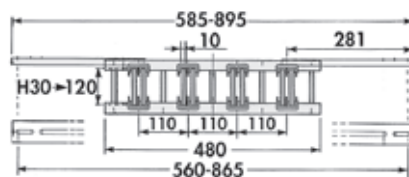

Art. Nr.	Bezeichnung	Anzahl der Schienen pro Phase			kg
551070	UBS 2/10 TN	1-2	1		2,86

UBS 3/10TN

4500A

- 3 Phasen + Neutralleiter
- Schienenstärke 10 mm
- Schienenbreite 30 bis 120 mm

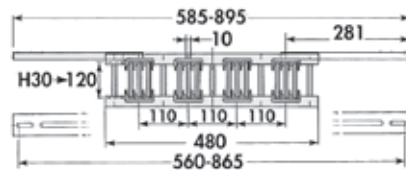

Art. Nr.	Bezeichnung	Number of Busbars per phase			kg
551090	UBS 3/10 TN	1-3	1		2,90

UBS 2/10T 160 & 200

5700A

- 3 Phasen
- Schienenstärke 10 mm
- Schienenbreite 160 bis 200 mm
- Ohne verstellbare Befestigung

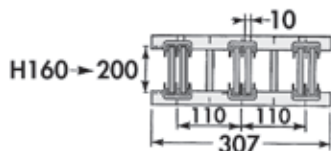

Art. Nr.	Bezeichnung	Anzahl der Schienen pro Phase			kg
561520	UBS 2/10 T 160	1-2	1		2,60

UBS 2/10TN 160 & 200

5700A

- 3 Phasen + Neutralleiter
- Schienenstärke 10 mm
- Schienenbreite 160 bis 200 mm
- Ohne verstellbare Befestigung

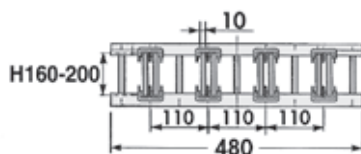

Art. Nr.	Bezeichnung	Anzahl der Schienen pro Phase			kg
561870	UBS 2/10 TN 160	1-2	1		3,40
561880	UBS 2/10 TN 200	1-2	1		3,50

UBS 3/10TN 160 & 200

7400A

- 3 Phasen + Neutralleiter
- Schienenstärke 10 mm
- Schienenbreite 160 bis 200 mm
- Ohne verstellbare Befestigung

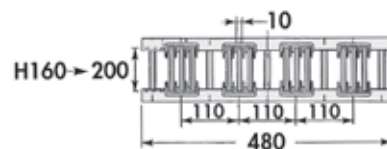

Art. Nr.	Bezeichnung	Number of Busbars per phase			kg
561540	UBS 3/10 TN 160	1-3	1		3,40

Sammelschienenenträger

VARIABLE SAMMELSCHIENENTRÄGER

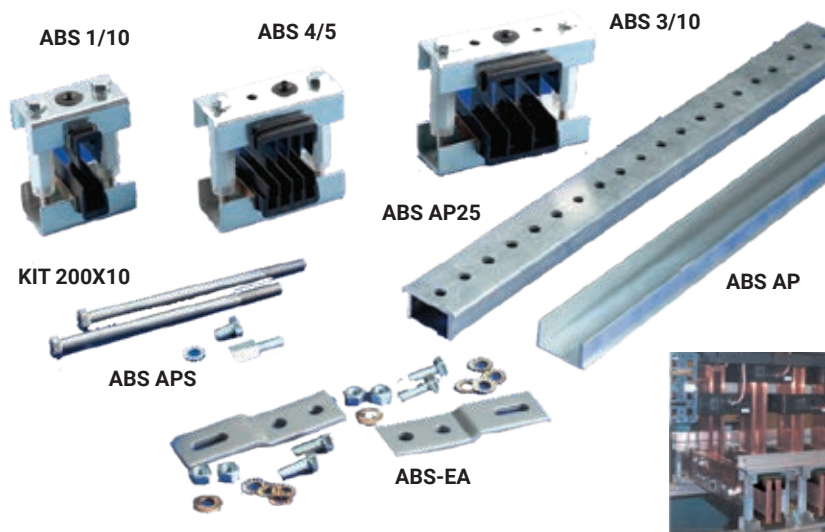

- Freie Wahl des Phasenabstands
- Sehr robuste Ausführung
- Universelles Befestigungssystem
- Zeitersparnis durch schnelle und einfache Montage
- Arbeitstemperatur -40°C bis $+130^{\circ}\text{C}$
- Halogenfrei
- Selbstverlöschend UL[®] 94 V0



ABS

EIN EINFACHES SYSTEM MIT NUR 2 KOMPONENTEN:

- 1 – Aluminium Profil 2 m
- 2 – Einzelne Module ermöglichen verschiedene Phasenkonstellationen

• Bis zu 7400 A

- Schaltschrankbreite 300 bis 900 mm
- Schienenbreite 50 bis 200 mm
- Schienenstärke 5 oder 10 mm
- Für EriLink Stromschienensysteme

FREIE AUSWAHL VON:

- Gewünschtem Abstand zwischen jeder Phase
- Gewünschte Konfiguration: zweipolig, dreipolig, mehrpolig

1 Aluminiumprofile 2 m: Zwei verschiedene Ausführungen

- Gelocht im 25 mm Raster
- Ungelocht zur individuellen Bearbeitung

2 Einzelne Module ermöglichen Verschiedene Phasenkonstellationen

- 1/5: 1 Schiene 50-125 x 5 mm pro Phase
- 4/5: 2,3,4 Schienen 50-120 x 5 mm pro Phase
- 1/10: 1 Schiene 50-120 x 10 mm pro Phase*
- 2/10: 2 Schiene 50-120 x 10 mm pro Phase*
- 3/10: 3 Schiene 50-120 x 10 mm pro Phase*

Art. Nr.	Bezeichnung	Bezeichnung			L
			kg		
560930	ABS AP25	ABS Aluprofil glocht 25 mm Raster	2	1,35	
560940	ABS AP	ABS Aluprofil	2	1,37	
560860	ABS 1/5	ABS modul 1/5	1	0,64	74
560870	ABS 4/5	ABS modul 4/5	1	0,73	99
560880	ABS 1/10	ABS modul 1/10	1	0,64	74
560890	ABS 2/10	ABS modul 2/10	1	0,73	99
560900	ABS 3/10	ABS modul 3/10	1	0,81	124
560910	ABS 160 x 10	ABS kit 160 x 10	1	0,12	
560920	ABS 200 x 10	ABS kit 200 x 10	1	0,16	
560950	ABS APS	ABS Profilverstärker	1	0,045	
560960	ABS-EA	ABS EriLink Adapter	1	0,170	

Stabilität des Aluminium Profils. So lässt sich die Statik des Trägers in Abhängigkeit der Schienenkonfiguration verstärken:



Für Ihre Kalkulation:
Nutzen Sie die
nVent ERIFLEX Software

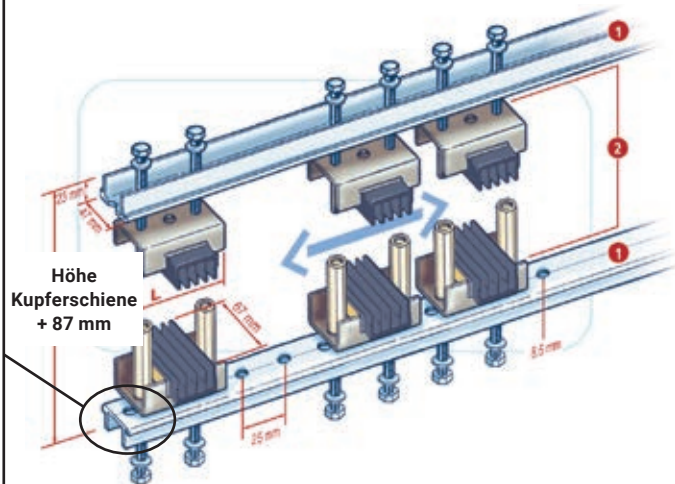

ZUBEHÖR

*Zusätzlich zu den Modulen

- Kit 160 x 10 (für 160 x 10 Kupferschiene)
- Kit 200 x 10 (für 200 x 10 Kupferschiene)

Zusätzlich zu den Aluminium Profilen:

- Profilverstärker (ABS APS)
Kombinationen zur Profilverstärkung
- Befestigung der Profile am Schaltschrank

Abstandshalter und Zubehör

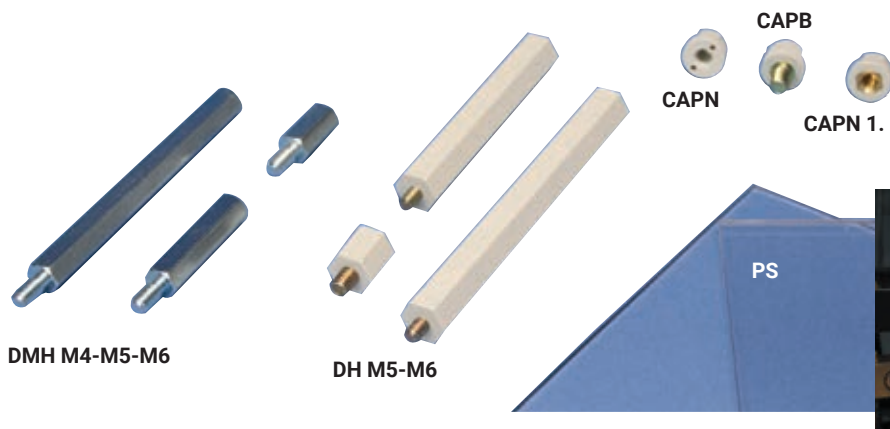

• Umfangreiches Zubehör für die einfache Montage von Kleinverteilern

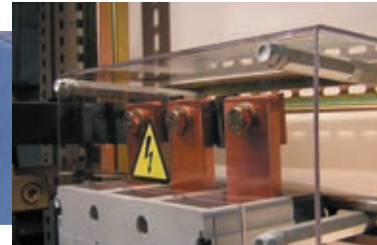

DMH M4-M5-M6

METALLABSTANDSHALTER

- Metallischer sechskantiger Abstandshalter
- Verzinkter Stahl (bichromatiert)
- Für Befestigung von Berührungsschutz und Profilen auf höherer Ebene
- Innen- und Außengewinde für stabile Montage
- Siehe Zeichnung

Art. Nr.	Bezeichnung	L mm	Ø mm	A mm	B mm		
561560	DMH 10M4	10	M4	8-10	7	100	0,003
561570	DMH 15M4	15	M4	8-10	7	100	0,005
561580	DMH 20M4	20	M4	8-10	7	100	0,007
561590	DMH 25M4	25	M4	8-10	7	50	0,008
561600	DMH 30M4	30	M4	8-10	7	50	0,010
561610	DMH 35M4	35	M4	8-10	7	50	0,012
561620	DMH 40M4	40	M4	8-10	7	50	0,0125
561630	DMH 50M4	50	M4	8-10	7	50	0,017
561640	DMH 60M4	60	M4	8-10	7	25	0,019
561660	DMH 15M5	15	M5	10	8	50	0,006
561670	DMH 20M5	20	M5	10	8	50	0,008
561680	DMH 25M5	25	M5	10	8	50	0,010
561690	DMH 30M5	30	M5	10	8	50	0,012
561700	DMH 35M5	35	M5	10	8	25	0,014
561710	DMH 40M5	40	M5	10	8	25	0,016
561720	DMH 50M5	50	M5	10	8	25	0,022
561730	DMH 60M5	60	M5	10	8	25	0,027
561740	DMH 70M5	70	M5	10	8	25	0,029
561750	DMH 80M5	80	M5	10	8	25	0,033
561760	DMH 15M6	15	M6	10	10	50	0,010
561770	DMH 20M6	20	M6	12	10	50	0,012
561780	DMH 30M6	30	M6	12	10	25	0,018
561790	DMH 40M6	40	M6	12	10	25	0,025
561800	DMH 50M6	50	M6	12	10	25	0,032
561810	DMH 60M6	60	M6	12	10	25	0,038
561820	DMH 70M6	70	M6	12	10	25	0,043
561830	DMH 80M6	80	M6	12	10	25	0,052
561840	DMH 90M6	90	M6	12	10	25	0,058
561850	DMH 100M6	100	M6	12	10	10	0,064

DH M5-M6

ISOLIERTER ABSTANDSHALTER

- Innen- und Aussengewinde
- Für elektrotechnische Anwendungen
- Isolierstoff aus Polyesterol
- Gewindeeinsätze aus verzinktem Stahl
- Arbeitstemperatur bis 80°C
- Isolationsspannung 1000V

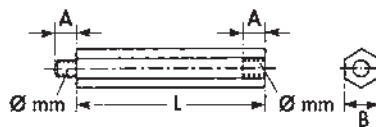

Art. Nr.	Bezeichnung	L mm	Ø mm	A mm	B mm		
560660	DH 15M5	15	M5	7	13	100	0,004
560670	DH 20M5	20	M5	7	13	100	0,005
560600	DH 30M5	30	M5	7	13	100	0,006
560610	DH 45M5	45	M5	7	13	100	0,009
560620	DH 55M5	55	M5	7	13	100	0,011
560630	DH 70M5	70	M5	7	13	100	0,014
560640	DH 85M5	85	M5	7	13	100	0,017
560650	DH 120M5	120	M5	7	13	100	0,024
560740	DH 15M6	15	M6	7-8	13	100	0,004
560750	DH 20M6	20	M6	7-8	13	100	0,005
560700	DH 30M6	30	M6	7-8	13	100	0,009
560710	DH 45M6	45	M6	7-8	13	100	0,013
560720	DH 70M6	70	M6	7-8	13	100	0,020
560730	DH 120M6	120	M6	7-8	13	100	0,035

CAPN-CAPB

ISOLIERTE HUTMUTTERN UND SCHRAUBEN

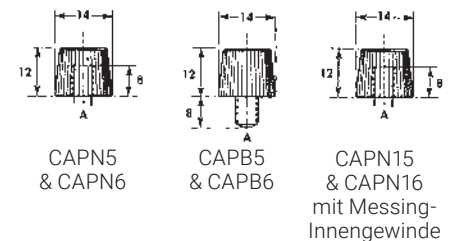

Art. Nr.	Bezeichnung	A		
560800	CAPN5	M5	100	0,001
560810	CAPN6	M6	100	0,001
560820	CAPN15	M5	100	0,003
560830	CAPN16	M6	100	0,003
560840	CAPB5	M5	100	0,004
560850	CAPB6	M6	100	0,004

PS

SCHUTZABDECKUNG (PVC)

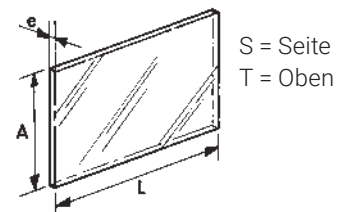



Art. Nr.	Bezeichnung	L mm	A mm	e mm	Passend für		
563120	PS1000 x 60 x 3	1000	60	3	BSC 125A/S 10	10	0,302
551330	PS500 x 126 x 3	500	126	3	BS 125A/T 10	10	0,224
551260	PS1000 x 250 x 3	1000	250	3	BS 400/T	1	1,030
551280	PS1000 x 2000 x 3	1000	2000	3	-	1	8,4

Isolatoren

ISO-TP NIEDERSPANNUNGSISOLATOREN



- Arbeitstemperatur -40°C bis 130°C
- Glasfaserverstärktes Polyamidmaterial
- Halogenfrei
- Verzinkte Gewindeeinsätze gemäß ISO Standard
- Hohe mechanische und elektrodynamische Festigkeit
- Selbstverlöschend: UL® 94 VO

Art. Nr.	Bezeichnung	Abmessungen						Elektrische Eigenschaften		Mechanische Eigenschaften			
		H mm	Ch mm	ØF mm	h1 mm	ØD mm	P mm	Wechselspannung V	Gleichspannung V	Zugfestigkeit ▲ daN	Biegefestigkeit ► daN		 kg
548400	ISO TP 15M4	15	14	M4 X 0,7	4	12	16	500	500	150	100	50	0,005
548410	ISO TP 20M4	20	17	M4 X 0,7	4	15	20	1000	1500	150	100	50	0,008
548420	ISO TP 20M6	20	17	M6 X 1	6	15	20	1000	1500	150	100	50	0,012
548700	ISO TP 25M5	25	19	M5 X 0,8	6	18	20	1000	1500	300	160	50	0,016
548430	ISO TP 25M6	25	19	M6 X 1	6	18	20	1000	1500	300	160	50	0,016
548440	ISO TP 30M6	30	30	M6 X 1	8	26	34	1000	1500	600	300	25	0,034
548450	ISO TP 30M8	30	30	M8 X 1,25	8	26	34	1000	1500	600	300	25	0,046
548451	ISO TP 30M10	30	30	M10 X 1,5	10	26	34	1000	1500	600	300	25	0,046
548470	ISO TP 35M6L	35	41	M6 X 1	8	34	46	1000	1500	1100	500	25	0,062
548480	ISO TP 35M8	35	41	M8 X 1,25	8	34	46	1000	1500	1100	800	25	0,074
548490	ISO TP 35M10	35	41	M10 X 1,5	10	34	46	1000	1500	1100	800	25	0,092
548500	ISO TP 40M6	40	46	M6 X 1	9	40	53	1000	1500	1100	800	25	0,098
548510	ISO TP 40M8	40	46	M8 X 1,25	8	40	53	1000	1500	1100	800	25	0,104
548520	ISO TP 40M10	40	46	M10 X 1,5	10	40	53	1000	1500	1100	450	25	0,102
548511	ISO TP 40M12	40	46	M12 X 1,75	14,5	40	53	1000	1500	1100	450	25	0,102
548530	ISO TP 45M6	45	41	M6 X 1	9	34	47	1000	1500	1100	650	25	0,104
548540	ISO TP 45M8	45	41	M8 X 1,25	15	34	47	1000	1500	1100	650	25	0,136
548550	ISO TP 45M8L	45	50	M8 X 1,25	15	41	57	1000	1500	1800	1000	25	0,132
548560	ISO TP 45M10	45	50	M10 X 1,5	10	41	57	1000	1500	1800	700	25	0,116
548570	ISO TP 50M6	50	50	M6 X 1	9	41	57	1000	1500	2000	700	25	0,152
548580	ISO TP 50M8	50	50	M8 X 1,25	15	41	57	1000	1500	2000	1000	25	0,148
548590	ISO TP 50M10	50	50	M10 X 1,5	10	41	57	1000	1500	2000	1000	25	0,196
548581	ISO TP 50M12	50	50	M12 X 1,75	14,5	41	57	1000	1500	2000	1000	25	0,190
548600	ISO TP 60M8	60	55	M8 X 1,25	15	44	63	1000	1500	2200	1000	25	0,192
548610	ISO TP 60M10	60	55	M10 X 1,5	10	44	63	1000	1500	2200	1000	25	0,380
548601	ISO TP 60M12	60	55	M12 X 1,75	14,5	44	63	1000	1500	2200	1000	25	0,360
548602	ISO TP 60M16	60	55	M16 X 2	20	44	63	1000	1500	2200	1000	25	0,350
548609	ISO TP 70M10	70	65	M10 X 1,5	10	52	75	1000	1500	2200	1000	10	0,480
548620	ISO TP 70M12	70	65	M12 X 1,75	20	52	75	1000	1500	2500	1600	10	0,470
548630	ISO TP 70M16	70	65	M16 X 2	20	52	75	1000	1500	2500	1600	10	0,374
548629	ISO TP 75M10	75	65	M10 X 1,5	10	51	75	1000	1500	2200	1000	10	0,530
548640	ISO TP 75M12	75	65	M12 X 1,75	20	51	75	1000	1500	3000	1600	10	0,470
548650	ISO TP 75M16	75	65	M16 X 2	20	51	75	1000	1500	3000	1600	10	0,382
548660	ISO TP 80M12	80	65	M12 X 1,75	20	52	75	1000	1500	3000	1600	10	0,510
548670	ISO TP 80M16	80	65	M16 X 2	20	52	75	1000	1500	3000	1600	10	0,404
548680	ISO TP 100M12	100	65	M12 X 1,75	14	46	75	1000	1500	3000	1000	10	0,476
548690	ISO TP 100M16	100	65	M16 X 2	20	46	75	1000	1500	3000	1500	10	0,508

- CE Konform
- RoHS 2002/95/EC Übereinstimmung
- IEC Übereinstimmung
- UL gelistet unter E125470 -Ausgelegt für den Spannungsbereich bis 1500V AC/DC
- EAC

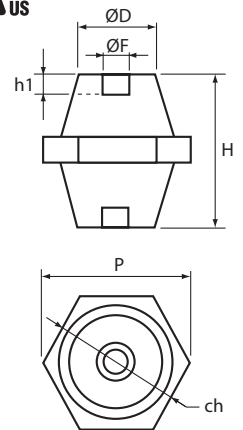

ISOBOLT

BEFESTIGUNGSMATERIAL FÜR ISOLATOREN

- Komplett mit Gewindestift, Unterlegscheibe, Federring und Mutter
- ISO® M Größen
- Verzinkter Stahl



Art. Nr.	Bezeichnung	Gewinde	Länge mm		 kg
552200	ISOBOLT 25 M6	M6	25 20		0,008
552220	ISOBOLT 30 M8	M8	30 20		0,017

Isolatoren

NIEDERSPANNUNGS ISOLATOREN METRISCHES GEWINDE



- Arbeitstemperatur -40°C bis 130°C
- Polyamidmaterial verstärkt durch Fieberglas
- Halogenfrei
- Verzinkter Stahlgewindestift gemäß ISO Standard
- Hohe Standhaftigkeit elektrischer und mechanischer Parameter
- Selbstverlöschend UL[®] 94 VO

Art. Nr.	Bezeichnung	Abmessungen								Elektrische Eigenschaften		Mechanische Eigenschaften		kg	
		H mm	Ch mm	ØF1 mm	H1 mm	ØF2 mm	H2 mm	ØD mm	P mm	Wechselspannung V	Gleichspannung V	Zugfestigkeit \uparrow daN	Biegefestigkeit \rightarrow daN		
542030	ISO TP 30 MM8X17/FM8X8	30	30	M 8 X 1,25	8	M 8 X 1,25	17	26	34	1000	1500	600	300	25	0.05
542050	ISO TP 40 MM8X17/FM8X8	40	46	M 8 X 1,25	8	M 8 X 1,25	17	40	53	1000	1500	1100	650	25	0.11
542070	ISO TP 50 MM8X17/FM8X15	50	50	M 8 X 1,25	15	M 8 X 1,25	17	41	57	1000	1500	2000	1000	25	0.15
542080	ISO TP 60 MM8X17/FM8X15	60	55	M 8 X 1,25	15	M 8 X 1,25	17	44	63	1000	1500	2200	1000	25	0.19
542110	ISO TP 80 MM8X17/FM8X15	80	65	M 8 X 1,25	15	M 8 X 1,25	17	52	75	1000	1500	2200	1000	10	0.35
542120	ISO TP 100 MM12X25/FM12X20	100	65	M12 X 1,75	20	M12 X 1,75	20	46	75	1000	1500	3000	1000	10	0.51

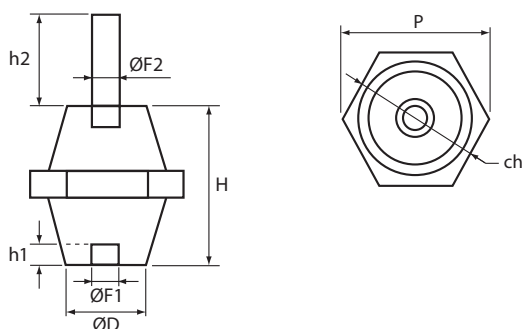

- CE Konform
- RoHS 2002/95/EC Übereinstimmung
- IEC Übereinstimmung
- UL gelistet unter E125470 -Ausgelegt für den Spannungsbereich bis 1500V AC/DC
- EAC



Schläuche

KABELSCHUTZSCHLÄUCHE



- Dehbare Kabelschutzschläuche für diverse Anwendungen
- Mechanischer Schutz der Verdrahtung
- Verpackt in praktischen Spenderboxen

PDBS

GEFLOCHTENE SCHLÄUCHE AUS POLYAMID 6/6

- Höhe Dehnbarkeit
- Lieferbar für Kabel bis 80 mm Ø
- Halogenfrei
- Kompakte Auswahl in 10 Grössen
- 2 Farben: grau + schwarz

	Polyamide
Dichte (Kg/dm ³)	1,14
Min. Arbeitstemperatur	- 40°C
Max. Arbeitstemperatur	+ 120°C
Max. T° 1s	240°C
Selbstverlöschend	UL 94 V2

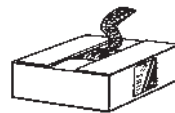

PBSC

SCHNEIDWERKZEUG FÜR GEWEBESCHLÄUCHE

- Glühdraht für sauberes Schneiden
- Schnittenden werden automatisch verschweisst
- 230 V Versorgungsspannung

Art. Nr.	Bezeichnung	Abmessung		kg
559590	PBSC	125 x 90 x H60 mm	1	0,45
559580	PBSCW (Draht)	Länge 5 m	1	0,01

SPIRFLEX

SPIRFLEX SPIRAL- SCHLÄUCHE

- Erweiterbare Kabelmuffen für viele Anwendungen
- Spiralstruktur ermöglicht es, dass sich die Kabel an jeder beliebigen Stelle verzweigen können
- Flexible Bündelung und mechanischer Schutz von elektrischen Kabeln und Leitungen
- Verpackt in einfachen Spenderboxen
- Halogenfrei
- Arbeitstemperatur: -50 bis 85 °C
- Entflammbarkeitsklasse: UL® 94V-0

Art. Nr.	Bezeichnung grau	Art. Nr.	Bezeichnung schwarz	Diameter (mm)			Abdeckung durch %	Max.	Abdeckung durch %		kg
				Normal	Minimal						
554430	PDBS 5G	554730	PDBS 5B	5	97%	4	100%	8	90%	100	0,004
554450	PDBS 8G	554750	PDBS 8B	8	94%	6	100%	10	91%	100	0,006
554460	PDBS 10G	554760	PDBS 10B	10	95%	8	100%	14	94%	100	0,008
554470	PDBS 12G	554770	PDBS 12B	12	96%	10	100%	16	94%	50	0,010
554490	PDBS 16G	554790	PDBS 16B	16	96%	14	100%	18	98%	50	0,013
554510	PDBS 20G	554810	PDBS 20B	20	95%	16	100%	25	99%	50	0,018
554530	PDBS 30G	554830	PDBS 30B	30	90%	20	100%	35	92%	50	0,027
554550	PDBS 40G	554850	PDBS 40B	40	90%	30	100%	45	94%	50	0,036

Art. Nr.	Bezeichnung	Innendurchmesser mm	Farbe		kg
556000	Spirflex I 6	6	Schwarz	50 m	0,017
556010	Spirflex I 12	12	Schwarz	25 m	0,042
556020	Spirflex I 16	16	Schwarz	25 m	0,11
556030	Spirflex I 22	22	Schwarz	25 m	0,12
556100	Spirflex X 6	6	Weiß	50 m	0,017
556110	Spirflex X 12	12	Weiß	25 m	0,042

* AUF ANFRAGE:

- Polyester Schläuche
- Rilsan Schläuche
- Andere Materialien nach Machbarkeitsprüfung

Schläuche

KABELSCHUTZSCHLÄUCHE

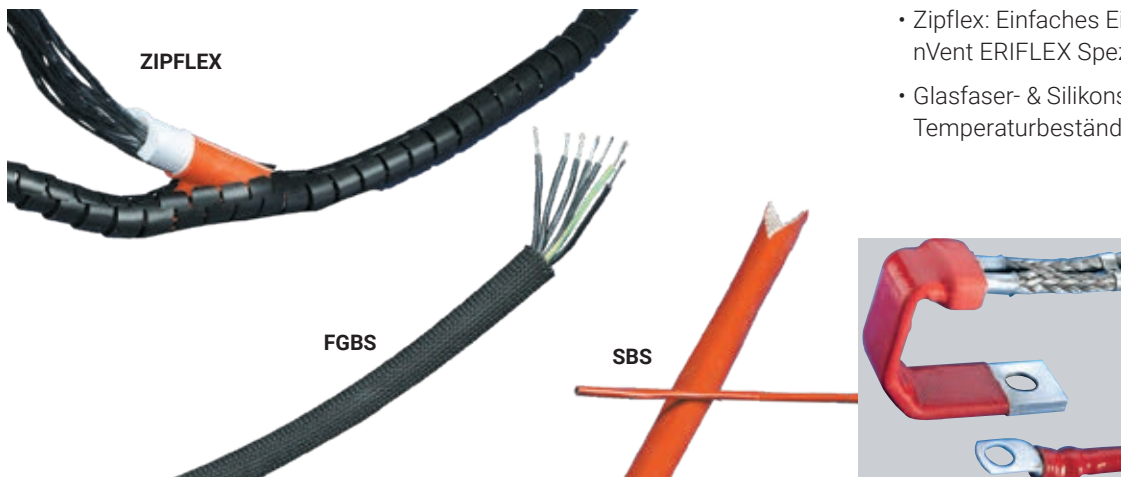

- Zipflex: Einfaches Einfädeln mit nVent ERIFLEX Spezialwerkzeug
- Glasfaser- & Silikonschläuche: Temperaturbeständig

ZIPFLEX

ZIPFLEX KABELSCHUTZSCHLAUCH

- Polypropylen
- Einfaches und schnelles Einfädeln
- Einziehwerkzeug ist in jeder Verpackung enthalten
- Farbe: schwarz
- Max. Arbeitstemperatur +140°C
- Min. Arbeitstemperatur -40°C
- Dauerhafte Arbeitstemperatur -30°C bis +110°C
- Halogenfrei
- UL 94 HB



Art. Nr.	Bezeichnung	Innendurchmesser mm		
554880	Zipflex 8	8	100 m	0,015
554890	Zipflex 15	15	50 m	0,044
554900	Zipflex 20	20	30 m	0,070
554910	Zipflex 25	25	20 m	0,100

FGBS

GLASFASERGEWEBESCHLÄUCHE

- Hochtemperaturbeschichtete Glasfasern
- Thermische Isolation und mechanische Schutz
- Arbeitstemperatur -70°C bis +400°C
- Halogenfrei
- Brennverhalten UL 1441 VW1
- Dehnbar bis zum 3 fachen des Nenndurchmessers

Art. Nr.	Bezeichnung	Nominal dia. mm	Max mm Durchmesser		
556200	FGBS 4	4	12	100 m	0,010
556210	FGBS 8	8	24	100 m	0,014
556220	FGBS 10	10	30	100 m	0,016
556230	FGBS 12	12	36	100 m	0,018
556240	FGBS 15	15	45	50 m	0,030
556250	FGBS 20	20	60	50 m	0,044

SBS

ISOLIERENDE SILIKONSCHUTZSCHLÄUCHE

- Silikonbeschichtete Glasfasern
- Kostengünstiger Isolationsschlauch
- Hochflexibel
- Isolierspannung: 2,5kV
- Arbeitstemperatur -60°C bis +220°C
- Halogenfrei
- Brennverhalten UL 1441 VW1
- Max Working Voltage, IEC and UL: 690 VAC/DC

Art. Nr.	Bezeichnung	Innendurchmesser mm		
554000	SBS 4	4	100 m	0,020
554010	SBS 6	6	100 m	0,038
554020	SBS 8	8	100 m	0,050
554030	SBS 10	10	100 m	0,054
554040	SBS 12	12	100 m	0,070
554050	SBS 15	15	25 m	0,111
554060	SBS 20	20	25 m	0,148
554070	SBS 25	25	30 m	0,185
554080	SBS 30	30	30 m	0,222



Profile / DIN Rail

STAHL PROFILE

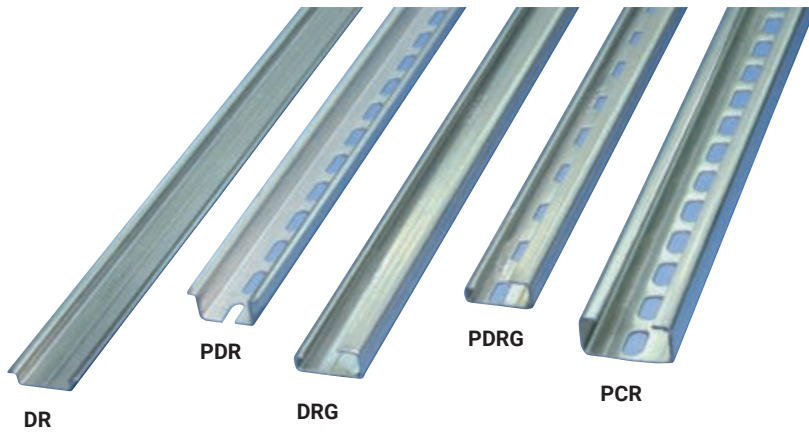

- Verzinkter Stahl
- Zum schnellen Aufbau aller Art von Rahmen
- Hohe mechanische Festigkeit
- Hohe Korrosionsbeständigkeit
- EN60715, EN50022, EN50035 und DIN46277 konform
- RoHS-konform

DR

SYMMETRISCHE PROFILE

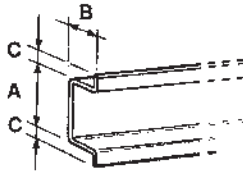

Art. Nr.	Bezeichnung	Stärke mm	A mm	B mm	C mm	Lg mm	kg
557700	DR 5,5 2 m	1	10,5	5,5	2	2	15 0,33
557800	DR 7 2 m	1	27	7,5	4	2	15 0,66
557810	DR 7 3 m	1	27	7,5	4	3	10 0,99
557900	DR 15 2 m	1,5	27	15	4	2	15 1,30
557910	DR 15 3 m	1,5	27	15	4	3	10 1,95

DRG

ASYMMETRISCHE PROFILE

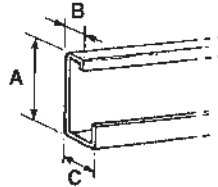

Art. Nr.	Bezeichnung	Stärke mm	A mm	B mm	C mm	Lg mm	kg
558000	DRG 2 m	1,5	32	9	15	2	15 1,40
558010	DRG 3 m	1,5	32	9	15	3	10 2,10

PCR

C-PROFILE, GELOCHT

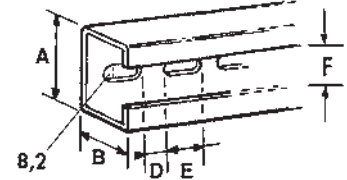

Art. Nr.	Bezeichnung	Stärke mm	A mm	B mm	C mm	D mm	E mm	Lg mm	kg
557520	PCR 35 x 35 2 m	2	35	35	7	18	16	2	10 3
557500	PCR 40 x 20 2 m	1,5	40	20	7	18	24	2	12 2,5
557780	PCR 30 x 15 3 m	1,5	30	15	7	18	15	3	10 2,4
557790	PCR 35 x 35 3 m	2	35	35	7	18	16	3	10 4,5

PDR

SYMMETRISCHE PROFILE, GELOCHT

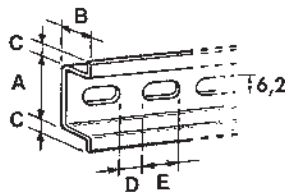

Art. Nr.	Bezeichnung	Stärke mm	A mm	B mm	C mm	D mm	E mm	Lg mm	kg
557750	PDR 5,5 2 m	1	10,5	5,5	2	7,8	12,22	15	0,28
557850	PDR 7 2 m	1	27	7,5	4	7	18	2	15 0,62
557855	PDR 7 2 m*	1	27	7,5	4	11	25	2	15 0,62
557860	PDR 7 3 m	1	27	7,5	4	7	18	3	10 0,92
557950	PDR 15 2 m	1,5	27	15	4	7	18	2	15 1,20
557960	PDR 15 3 m	1,5	27	15	4	7	18	3	10 1,81

* Neue Produkte, Löcher mit 5,2 mm

PDRG

ASYMMETRISCHE PROFILE, GELOCHT

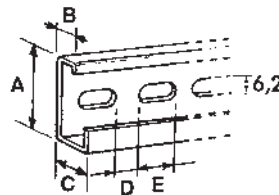

Art. Nr.	Bezeichnung	Stärke mm	A mm	B mm	C mm	D mm	E mm	Lg mm	kg
558050	PDRG 2 m	1,5	32	9	15	7	18	2	15 1,30
558060	PDRG 3 m	1,5	32	9	15	7	18	3	10 1,96

Profile

ZUBEHÖR UND WERKZEUG

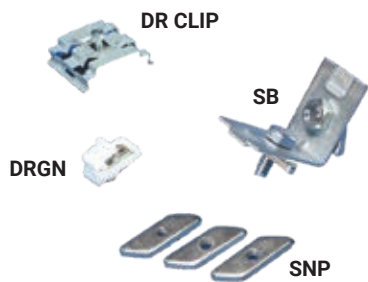

DR CLIP

CLIP MIT INTEGRIERTER MUTTER
ZUM AUFSTECKEN AUF DR/
PDR-PROFILE

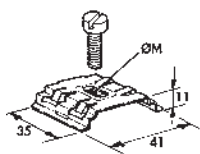

Art. Nr.	Bezeichnung	Ø M		
563100	DR CLIP M4	M4	10	0,01
563110	DR CLIP M6	M6	10	0,01

SB

STAHLWINKELHALTERUNG

- Mit vormontierten M8 Schrauben/Muttern
- Stärke 2 mm (bichromatiert)

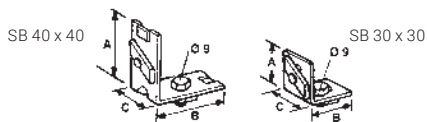

Art. Nr.	Bezeichnung	A mm	B mm	C mm		
557770	SB 30 x 30	30	30	28	25	0,06
557720	SB 40 x 40	40	40	28	25	0,07

MDRCPT-2

MANUELLES DIN-SCHIENEN-SCHNEID-
UND STANZWERKZEUG

- Stanzt und schneidet DIN-Schienen ohne Grate und Verformungen
- Stanzen von horizontalen und vertikalen Schlitten
- Geeignet für fünf verschiedene Typen von DIN-Schienen und Gewindestangen M6
- Inklusive Lineal, Führung und Endanschläge
- RoHS-konform

ABMESSUNGEN

Länge: 100 mm - Tiefe : 165 mm

Höhe: 200 mm - Slot Size : 6.5 x 9.5 mm

DRGN

CLIP MIT INTEGRIERTENMUTTERN
ZUM AUFSTECKEN AUF DRG/
PDRG-PROFILE

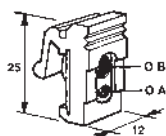

Art. Nr.	Bezeichnung	Ø A	Ø B		
558070	DRGN M5	M3	M5	100	0,038
558080	DRGN M6	M4	M6	100	0,038

IRS

MONTAGESOCKEL FÜR SCHRÄGE
PROFILBEFESTIGUNG

- Bichromatierter Stahl

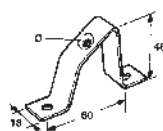

Art. Nr.	Bezeichnung	Ø M		
557970	IRS 5	5	50	0,038
557980	IRS 6	6	50	0,038

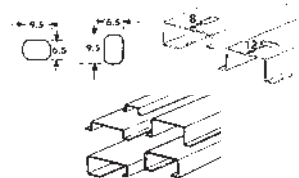

Art. Nr.	Bezeichnung		
559142	MDRCPT-2	1	13

SNP

EINSTECKMUTTERN FÜR C-PROFILE

- Bichromatierter Stahl

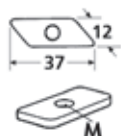

Art. Nr.	Bezeichnung	M		
560500	SNP-M4	M4	100	0,02
560510	SNP-M5	M5	100	0,02
560520	SNP-M6	M6	100	0,02
560530	SNP-M8	M8	100	0,02

Artikelnummer-Verzeichnis

Art. Nr.	Seite	Art. Nr.	Seite	Art. Nr.	Seite
549220	6	549760	7	553152	12
550210	6	550970	7	553153	12
550220	6	550980	7	553151	12
550230	6	550900	7	568665	13
549000	6	550910	7	568666	13
549010	6	550920	7	568660	13
549020	6	550930	7	568661	13
549230	6	550940	7	568662	13
550200	6	550950	7	553460	14
549200	6	553020	8	553480	14
549210	6	553030	8	553470	14
550190	6	553040	8	563410	14
550250	6	553050	8	556640	14
549030	6	553060	8	556740	14
550290	6	553070	8	568610	14
550180	6	568700	8	568611	14
550160	6	568730	8	568620	14
550400	7	553200	8	568630	14
550410	7	553210	8	556910	14
550420	7	553220	8	562100	14
550430	7	553230	8	553450	14
550440	7	553250	8	553490	14
550450	7	553260	8	568668	15
550350	7	553100	8	568667	15
550360	7	553110	8	568669	15
550370	7	553120	8	568670	15
550380	7	553405	9	568672	15
550390	7	553400	9	568671	15
550780	7	553410	9	568673	16
550790	7	553510	9	568674	16
550770	7	553520	9	568675	16
549600	7	553505	9	568676	16
549610	7	553430	9	568677	16
549620	7	553440	9	568678	17
549630	7	553530	9	568679	17
549640	7	553540	9	568612	18
550600	7	553080	9	568613	18
550610	7	553090	9	568614	18
550620	7	561210	9	568710	19
550630	7	561220	9	568711	19
550640	7	558310	9	568712	19
550650	7	558340	9	568713	19
550660	7	558370	9	568714	19
550670	7	558410	9	568715	19
549700	7	558440	9	568716	20
549710	7	558460	9	568717	20
549720	7	558480	9	568718	20
549730	7	567880	9	568719	20
549740	7	558490	9	568720	20
549750	7	553150	11	568721	20

Artikelnummer-Verzeichnis

Art. Nr.	Seite	Art. Nr.	Seite	Art. Nr.	Seite
568722	20	560860	29	560720	30
551350	21	560870	29	560730	30
551190	21	560880	29	560800	30
562700	21	560890	29	560810	30
562710	21	560900	29	560820	30
562750	21	560910	29	560830	30
562760	21	560920	29	560840	30
562800	21	560950	29	560850	30
562810	21	560960	29	563120	30
562830	21	561560	30	551330	30
562840	21	561570	30	551260	30
504971	22	561580	30	551280	30
504980	22	561590	30	548400	31
504991	22	561600	30	548410	31
551151	23	561610	30	548420	31
551181	23	561620	30	548700	31
552050	23	561630	30	548430	31
552070	23	561640	30	548440	31
549310	25	561660	30	548450	31
549320	25	561670	30	548451	31
549260	25	561680	30	548470	31
549270	25	561690	30	548480	31
549300	25	561700	30	548490	31
549370	25	561710	30	548500	31
549380	25	561720	30	548510	31
549390	25	561730	30	548520	31
549340	25	561740	30	548511	31
549350	25	561750	30	548530	31
549360	25	561760	30	548540	31
549450	25	561770	30	548550	31
549470	25	561780	30	548560	31
549480	25	561790	30	548570	31
549400	25	561800	30	548580	31
549410	25	561810	30	548590	31
549420	25	561820	30	548581	31
549430	25	561830	30	548600	31
551000	27	561840	30	548610	31
551010	27	561850	30	548601	31
551020	27	560660	30	548602	31
551060	27	560670	30	548609	31
561500	27	560600	30	548620	31
551080	28	560610	30	548630	31
561520	28	560620	30	548629	31
551070	28	560630	30	548640	31
561870	28	560640	30	548650	31
561880	28	560650	30	548660	31
551090	28	560740	30	548670	31
561540	28	560750	30	548680	31
560930	29	560700	30	548690	31
560940	29	560710	30	552200	31

Artikelnummer-Verzeichnis

Art. Nr.	Seite	Art. Nr.	Seite
552220	31	557860	35
542030	32	557950	35
542050	32	557960	35
542070	32	558000	35
542080	32	558010	35
542110	32	558050	35
542120	32	558060	35
554430	33	557520	35
554450	33	557500	35
554460	33	557780	35
554470	33	557790	35
554490	33	563100	36
554510	33	563110	36
554530	33	558070	36
554550	33	558080	36
559590	33	560500	36
559580	33	560510	36
556000	33	560520	36
556010	33	560530	36
556020	33	557770	36
556030	33	557720	36
556100	33	557970	36
556110	33	557980	36
554880	34	559142	36
554890	34		
554900	34		
554910	34		
556200	34		
556210	34		
556220	34		
556230	34		
556240	34		
556250	34		
554000	34		
554010	34		
554020	34		
554030	34		
554040	34		
554050	34		
554060	34		
554070	34		
554080	34		
557700	35		
557800	35		
557810	35		
557900	35		
557910	35		
557750	35		
557850	35		
557855	35		

ANDERE LITERATUR

**KLEIN-
VERTEILER,
ANSCHLUSSK-
LEMMEN,
UNIVERSALK-
LEMMEN,
VERTEILER**

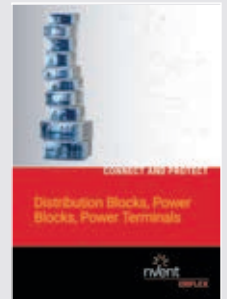

**HYDRAULISCHE
UND MANUELLE
WERKZEUGE**

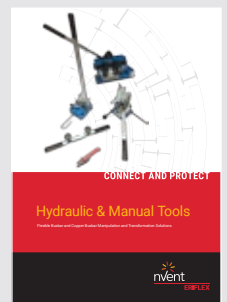

**FLEXIBLE
STROM- UND
ERDUNGSV-
ERBINDUNGEN**



**NVENT ERIFLEX
TECHNISCHES
HANDBUCH
(IBS&IBSB)**



**NVENT ERI-
FLEX TECH-
NISCHES
HANDBUCH
(FLEXIBAR)**

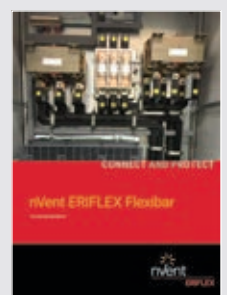

Unser starkes Markenportfolio:

CADDY ERICO HOFFMAN RAYCHEM SCHROFF TRACER



[nVent.com/ERIFLEX](https://www.nvent.com/ERIFLEX)

©2019 nVent. Alle Marken und Logos von nVent sind Eigentum von oder lizenziert durch nVent Services GmbH oder seine Tochtergesellschaften. Alle übrigen Marken sind Eigentum ihrer jeweiligen Inhaber. nVent behält sich das Recht vor, ohne Vorankündigung Änderungen vorzunehmen.

ERIFLEX-CAT-P1126B-ElectricalPower-DE-1910