

McLED®

LED für Profis

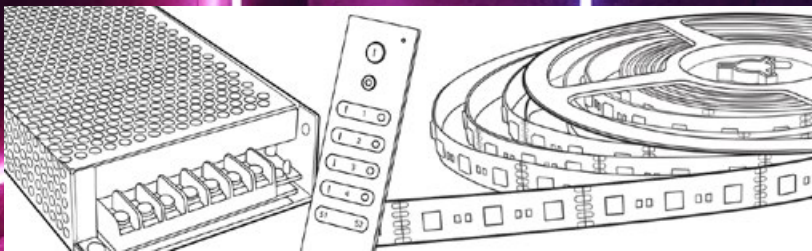
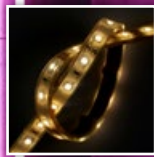

LED Streifen

inklusive Zubehör

Preise 03 / 2019

SMD 5730

SMD 335

SMD 2835

SMD 5050

SMD 3528

SMD 3527

SMD 2216

Finden Sie den passenden LED Streifen:



Hochwertige LED Chips:



Leistung und Lumen

Streifenbreite

Leuchtkraft	Typ SMD	LED/m	Leistung [W]	Spannung [V]	Segmentlänge [mm]	Lichtstrom [lm/m] (IP20)	Streifenbreite [mm]	Seite		
Indirekte Beleuchtung	3528	30	2,4	12	100	175	8	4		
		30	2,4	24	165	175	8	4		
		60	4,8	24	100	440	8	4		
	5050	60	4,8	12	50	460	8	4		
		30	7,2	12	100	570	10	6		
		30	8,5	24	166,7	570	10	6		
Starke indirekte Beleuchtung	2835	60	6	12	50	600	8	8		
		60	6	24	100	600	8	8		
	2216	120	7,2	24	50	625	4	5		
		120	9,6	12	25	843	8	4		
	3528	120	9,6	24	50	843	8	4		
		2216	180	12	24	33,3	1045	8	6	
Starke Beleuchtung	3528	240	19,2	12	25	1200	15	5		
		240	19,2	24	50	1200	15	5		
		120	12	12	25	1200	10	8		
	2835	120	12	24	50	1200	10	8		
		60	14,4	12	50	1326	10	7		
		60	14,4	24	100	1326	10	7		
	5050	60	14,4	12	50	1368	10	8		
		60	14,4	24	100	1368	10	8		
		120	14	12	25	1400	10	9		
		120	14	24	50	1400	10	9		
		2216	300	18	24	20	1530	8	6	
		5730	60	19,2	12	50	1560	10	10	
	5050	72	17,3	12	13,9	1582	12	7		
		240	19,2	12	12,5	1697	10	5		
		240	19,2	24	25	1697	10	5		
		3528	5730	75	22,5	24	80	2100	10	10
			5050	120	28,8	24	50	2652	12	7
			120	28,8	12	25	2736	10	9	
Extra starke Beleuchtung	2835	120	28,8	24	50	2736	10	9		
		240	26	12	25	2880	15	9		
		240	26	24	50	2880	15	9		
	5050	240	38,4	24	25	3408	12	10		

Streifenbreite [mm]	Typ SMD	LED/m	Leistung [W]	Spannung [V]	Segmentlänge [mm]	Lichtstrom [lm/m] (IP20)	Seite	
4	2216	120	7,2	24	50	625	5	
		180	12	24	33,3	1045	6	
8	2216	300	18	24	20	1530	6	
		30	2,4	12	100	175	4	
		30	2,4	24	165	175	4	
		60	4,8	12	50	460	4	
		60	4,8	24	100	440	4	
		120	9,6	12	25	843	4	
	2835	120	9,6	24	50	843	4	
		60	6	12	50	600	8	
		60	6	24	100	600	8	
		3528	240	19,2	12	12,5	1697	5
240	19,2		24	25	1697	5		
5050	30		7,2	12	100	570	6	
	30		8,5	24	166,7	570	6	
	60		14,4	12	50	1326	7	
10	5050		60	14,4	24	100	1326	7
		60	14,4	12	50	1368	8	
		60	14,4	24	100	1368	8	
	2835	120	12	12	25	1200	8	
		120	12	24	50	1200	8	
		120	14	12	25	1400	9	
		120	14	24	50	1400	9	
		5730	60	19,2	12	50	1560	10
		75	22,5	24	80	2100	10	
		72	17,3	12	13,9	1582	7	
12	5050	120	28,8	24	50	2652	7	
		240	38,4	24	25	3408	10	
	2835	240	19,2	12	25	1200	5	
		240	19,2	24	50	1200	5	
15	3528	240	26	12	25	2880	9	
		240	26	24	50	2880	9	
		240	26	24	50	2880	9	
	2835	240	26	12	25	2880	9	
		240	26	24	50	2880	9	
		240	26	24	50	2880	9	

Kürzbar in Segmente (die Streifen können in Segmente gekürzt werden)

Leistung pro Meter

Segmentlänge [mm]	Typ SMD	LED/m	Leistung [W]	Spannung [V]	Lichtstrom [lm/m] (IP20)	Streifenbreite [mm]	Seite	
12,5	3528	240	19,2	12	1697	10	5	
13,9	5050	72	17,3	12	1582	12	7	
20	2216	300	18	24	1530	8	6	
25	3528	120	9,6	12	843	8	4	
		240	19,2	12	1200	15	5	
		240	19,2	24	1697	10	5	
	2835	120	12	12	1200	10	8	
		120	14	12	1400	10	9	
		120	28,8	12	2736	10	9	
33,3	2216	240	26	12	2880	15	9	
		240	38,4	24	3408	12	10	
		2216	180	12	24	1045	8	6
	50	3528	120	7,2	24	625	4	5
			60	4,8	12	460	8	4
			120	9,6	24	843	8	4
5050		240	19,2	24	1200	15	5	
		120	28,8	24	2652	12	7	
		60	6	12	600	8	7	
80	2835	60	14,4	12	1368	10	8	
		120	12	24	1200	10	8	
		120	14	24	1400	10	8	
	5730	120	28,8	24	2736	10	9	
		240	26	24	2880	15	9	
		60	19,2	12	1560	10	9	
100	5050	60	14,4	12	1326	10	10	
		5730	75	22,5	24	2100	10	10
		3528	30	2,4	12	175	8	4
	5050	60	4,8	24	440	8	4	
		30	7,2	12	570	10	6	
		60	14,4	24	1326	10	7	
166,7	2835	60	6	24	600	8	8	
		60	14,4	24	1368	10	8	
		3528	30	2,4	24	175	8	4
5050	30	8,5	24	570	10	6		

Leistung [W]	Typ SMD	LED/m	Spannung [V]	Segmentlänge [mm]	Lichtstrom [lm/m] (IP20)	Streifenbreite [mm]	Seite	
2,4	3528	30	12	100	175	8	4	
		30	24	165	175	8	4	
4,8	3528	60	12	50	460	8	4	
		60	24	100	440	8	4	
6	2835	60	12	50	600	8	8	
		60	24	100	600	8	8	
7,2	2216	120	24	50	625	4	5	
		5050	30	12	100	570	10	6
8,5	5050	30	24	166,7	570	10	6	
		3528	120	12	25	843	8	4
9,6	3528	120	24	50	843	8	4	
		2216	180	24	33,3	1045	8	6
12	2835	120	12	25	1200	10	8	
		120	24	50	1200	10	8	
		120	12	25	1400	10	9	
14	2835	120	24	50	1400	10	9	
		5050	60	12	50	1326	10	7
14,4	5050	60	24	100	1326	10	7	
		60	12	50	1368	10	8	
		60	24	100	1368	10	8	
17,3	5050	72	12	13,9	1582	12	7	
		2216	300	24	20	1530	8	6
18	2216	240	12	25	1200	15	5	
		240	24	50	1200	15	5	
		240	12	12,5	1697	10	5	
		240	24	25	1697	10	5	
		5730	60	12	50	1560	10	10
19,2	3528	5730	75	24	80	2100	10	10
		240	24	25	1200	15	5	
22,5	5730	240	12	25	1200	15	5	
		240	12	25	1200	15	5	
26	2835	240	12	25	2880	15	9	
		240	24	50	2880	15	9	
28,8	5050	120	24	50	2652	12	7	
		120	12	25	2736	10	9	
		2835	120	24	50	2736	10	9
38,4	2835	240	24	25	3408	12	10	



FARBGESTALTUNG

Weißer LED Streifen



Kaltweiß



Neutralweiß



Warmweiß



Ultra Warmweiß



Dualweiß

Bunte LED Streifen



Rot



Grün

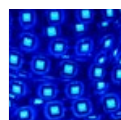

Blau

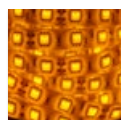

Gelb



RGB



RGB + CW



RGB + WW



Digital SPI

LED Streifen für Lebensmittel



Gebäck



Meeresfrüchte



Käse



Fleisch



Wurstwaren



Früchte

Schutzart IP20	SMD 3528	4 - 5	Single color
	SMD 2216	5 - 6	
	SMD 5050	6 - 7	
	SMD 2835	8 - 10	
	SMD 5730	10	
Schutzart IP54	SMD 3528	11	
	SMD 2216	12	
	SMD 5050	13 - 14	
Schutzart IP68	SMD 2835	14 - 16	
	SMD 3528	16 - 17	
	SMD 5050	17	
Schutzart IP20	SMD 2835	18	
	SMD 3528	19	
Schutzart IP20	SMD 2835	19	Extra lang
	SMD 3527	20	
	SMD 5050	20	
Schutzart IP20	SMD 3528	20	Dualweiß
	SMD 5050	20	
	SMD 3528	20	
Schutzart IP20	SMD 5050	21 - 23	RGB
Schutzart IP54			
Schutzart IP68			
Schutzart IP20	SMD 5050	24	RGB + W
Schutzart IP20	SMD 5050	24	Digital
Schutzart IP20	SMD 3528	25	Flexible
	SMD 5050		
Schutzart IP20	SMD 335	26 - 27	Seite
Schutzart IP54			
Schutzart IP68			
Schutzart IP20	SMD 3528	28	Produkt
Steuerung und Dimmer	RF Fernbedienung	29	Steuerelemente
	IR Fernbedienung, AL- Profildimmer	30	
	RF Fernbedienung - Standard, Profi	31 - 32	
	RF Empfänger, Verstärker - Profi	33	
	Wi-Fi-Router, Digitale Steuerung	34	
Netzteile 12 V/24 V	Kunststoffnetzteile, IP20 bis 120 W	35	Netzteile
	Metallnetzteile, IP20 bis 400 W	35	
	Metallnetzteile IP67, bis 300 W	36	
	Metallnetzteile Profi, IP67, TÜV, bis 250 W	37	
Anschlüsse, Stecker, Kabel	Für Single- und RGB-Bänder 8 mm, 10 mm	38 - 40	Zubehör



SMD 3528	30 LED/m	IP 20	2,4 W/m	8 mm	350 0,8 mm ²	120°	Ra ≥80	max +50°C min -20°C	54000 Std. L70 B10	5 Jahre Garantie	3 SDCM	Netzteile Steuerung	35 - 37 29 - 34
-----------------	-----------------	--------------	----------------	-------------	-----------------------------------	-------------	---------------	--------------------------------------	------------------------------	----------------------------	---------------	------------------------	--------------------

12 V DC	3 LED 100 mm	≤ 5 m 12 VDC	≤ 10 m 12 VDC
24 V DC	5 LED 166,7 mm	≤ 10 m 24 VDC	≤ 20 m 24 VDC

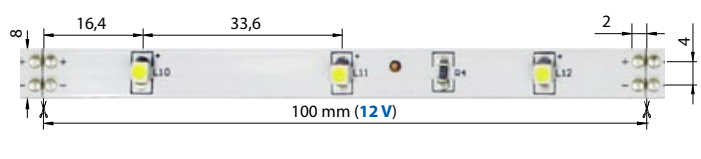

Zubehör	Seite
Zubehörsset „A“ für einfarbige Streifen	38 38

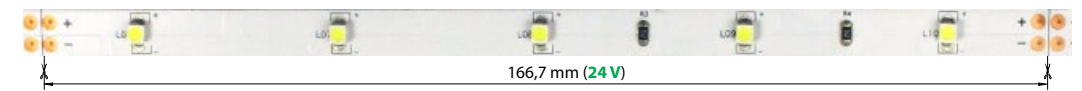

12 V DC	24 V DC	Lichtstrom ≈ (lm/m)	Farbe	Wellenlänge (nm) Farbtemperatur (K)*	Verpackungseinheit	Preis pro Meter
ML-121.178.60.0	ML-126.178.60.0	60	Red	625 nm	5 m	3,90 €
ML-121.179.60.0	ML-126.179.60.0	60	Yellow	590 nm	5 m	3,90 €
ML-121.180.60.0	ML-126.180.60.0	75	Blue	465 nm	5 m	3,90 €
ML-121.181.60.0	ML-126.181.60.0	120	Green	520 nm	5 m	3,90 €
ML-121.182.60.0	ML-126.182.60.0	175	White	CW 6000 K	5 m	3,90 €
ML-121.183.60.0	ML-126.183.60.0	160	White	WW 3000 K	5 m	3,90 €

Alternative Verpackung: .3 = Verpackung 3 m .2 = Verpackung 50 m



SMD 3528	60 LED/m	IP 20	4,8 W/m	8 mm	350 0,8 mm ²	120°	Ra ≥80	max +50°C min -20°C	54000 Std. L70 B10	5 Jahre Garantie	3 SDCM	Netzteile Steuerung	35 - 37 29 - 34
-----------------	-----------------	--------------	----------------	-------------	-----------------------------------	-------------	---------------	--------------------------------------	------------------------------	----------------------------	---------------	------------------------	--------------------

12 V DC	3 LED 50 mm	≤ 5 m 12 VDC	≤ 10 m 12 VDC
24 V DC	6 LED 100 mm	≤ 10 m 24 VDC	≤ 20 m 24 VDC

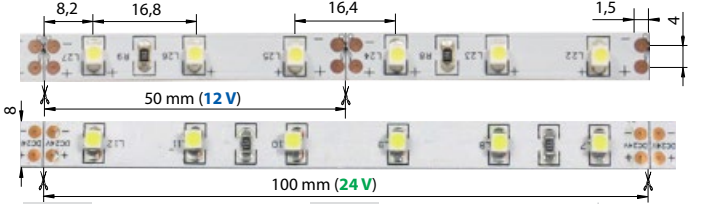

Zubehör	Seite
Zubehörsset „A“ für einfarbige Streifen	38 38

12 V DC	24 V DC	Lichtstrom ≈ (lm/m)	Farbe	Wellenlänge (nm) Farbtemperatur (K)*	Verpackungseinheit	Preis pro Meter
ML-121.202.60.0	ML-126.202.60.0	120	Red	625 nm	5 m	5,30 €
ML-121.203.60.0	ML-126.203.60.0	120	Yellow	590 nm	5 m	5,30 €
ML-121.204.60.0	ML-126.204.60.0	150	Blue	465 nm	5 m	5,30 €
ML-121.205.60.0	ML-126.205.60.0	240	Green	520 nm	5 m	5,30 €
ML-121.206.60.0	ML-126.206.60.0	440	White	CW 6000 K	5 m	5,30 €
ML-121.773.60.0	ML-126.773.60.0	460	White	NW 4200 K	5 m	5,30 €
ML-121.207.60.0	ML-126.207.60.0	400	White	WW 3000 K	5 m	5,30 €
ML-121.818.60.0	ML-126.818.60.0	336	White	UWW 2000 K	5 m	5,30 €

Alternative Verpackung: .3 = Verpackung 3 m .2 = Verpackung 50 m



SMD 3528	120 LED/m	IP 20	9,6 W/m	8 mm	350 0,8 mm ²	120°	Ra ≥80	max +50°C min -20°C	54000 Std. L70 B10	5 Jahre Garantie	3 SDCM	Netzteile Steuerung	35 - 37 29 - 34
-----------------	------------------	--------------	----------------	-------------	-----------------------------------	-------------	---------------	--------------------------------------	------------------------------	----------------------------	---------------	------------------------	--------------------

12 V DC	3 LED 25 mm	≤ 5 m 12 VDC	≤ 10 m 12 VDC
24 V DC	6 LED 50 mm	≤ 8 m 24 VDC	≤ 16 m 24 VDC

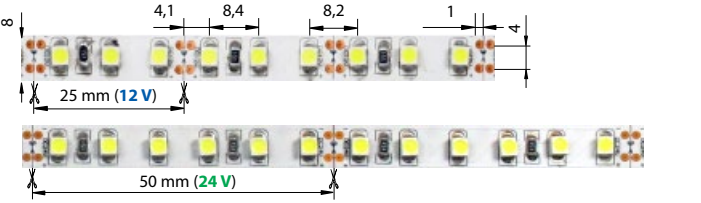

Zubehör	Seite
Zubehörsset „J“ für einfarbige Streifen	39 38

12 V DC	24 V DC	Lichtstrom ≈ (lm/m)	Farbe	Wellenlänge (nm) Farbtemperatur (K)*	Verpackungseinheit	Preis pro Meter
ML-121.226.60.0	ML-126.226.60.0	240	Red	625 nm	5 m	9,10 €
ML-121.227.60.0	ML-126.227.60.0	240	Yellow	590 nm	5 m	9,10 €
ML-121.228.60.0	ML-126.228.60.0	300	Blue	465 nm	5 m	9,10 €
ML-121.229.60.0	ML-126.229.60.0	480	Green	520 nm	5 m	9,10 €
ML-121.230.60.0	ML-126.230.60.0	843	White	CW 6000 K	5 m	9,10 €
ML-121.776.60.0	ML-126.776.60.0	870	White	NW 4200 K	5 m	9,10 €
ML-121.231.60.0	ML-126.231.60.0	760	White	WW 3000 K	5 m	9,10 €
ML-121.819.60.0	ML-126.819.60.0	672	White	UWW 2000 K	5 m	9,10 €

Alternative Verpackung: .3 = Verpackung 3 m .2 = Verpackung 50 m



* Toleranz bei Farbart und Wellenlänge möglich. Siehe S. 41

Preise exklusive MwSt.



SMD 3528	240 LED/m	IP 20	19,2 W/m
-----------------	------------------	--------------	-----------------

15 mm	350 0,8 mm ²	120°	Ra ≥80	max +40°C min -10°C	25⁰⁰⁰ Std. L70 B10	3 Jahre Garantie	5 SDCM	AI Profil
--------------	-----------------------------------	-------------	---------------	------------------------	---	-------------------------	---------------	------------------

Netzteile Steuerung 35 - 37
29 - 34

12 V DC	6 LED 25 mm	≤5 m 12 VDC	≤10 m 12 VDC
24 V DC	12 LED 50 mm	≤6 m 24 VDC	≤12 m 24 VDC

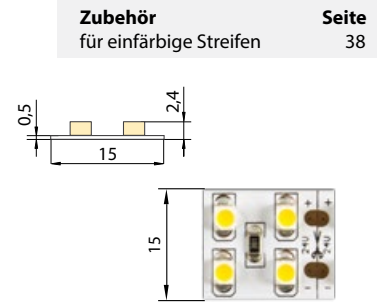
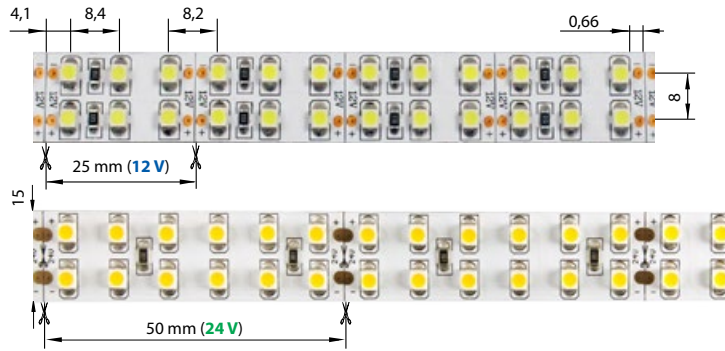

Zubehör für einfärbige Streifen **Seite 38**

12 V DC	24 V DC	Lichtstrom ≈ (lm/m)	Farbe	Wellenlänge (nm) Farbtemperatur (K)*	Verpackungseinheit	Preis pro Meter
ML-121.250.10.0	-	360	Red	625 nm	5 m	16,21 €
ML-121.254.10.0	-	1200	Blue	CW 6000 K	5 m	16,21 €
ML-121.255.10.0	ML-126.255.10.0	1125	White	WW 3000 K	5 m	16,21 €

Alternative Verpackung: .1 = Verpackung 30 m



SMD 3528	240 LED/m	IP 20	19,2 W/m
-----------------	------------------	--------------	-----------------

10 mm	350 1,3 mm ²	120°	Ra ≥80	max +50°C min -20°C	54⁰⁰⁰ Std. L70 B10	5 Jahre Garantie	3 SDCM	AI Profil
--------------	-----------------------------------	-------------	---------------	------------------------	---	-------------------------	---------------	------------------

Netzteile Steuerung 35 - 37
29 - 34

12 V DC	3 LED 12,5 mm	≤5 m 12 VDC	≤10 m 12 VDC
24 V DC	6 LED 25 mm	≤7 m 24 VDC	≤14 m 24 VDC

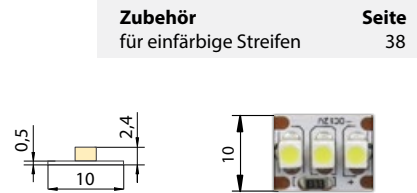
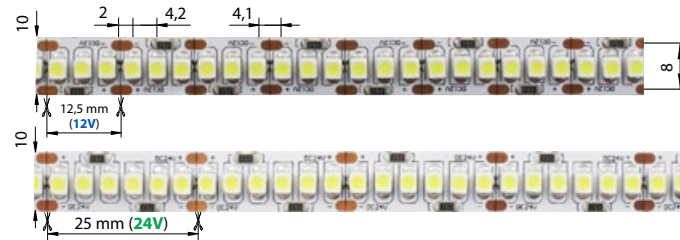

Zubehör für einfärbige Streifen **Seite 38**

12 V DC	24 V DC	Lichtstrom ≈ (lm/m)	Farbe	Wellenlänge (nm) Farbtemperatur (K)*	Verpackungseinheit	Preis pro Meter
ML-121.620.60.0	ML-126.620.60.0	480	Red	625 nm	5 m	19,00 €
ML-121.621.60.0	ML-126.621.60.0	480	Yellow	590 nm	5 m	19,00 €
ML-121.622.60.0	ML-126.622.60.0	600	Blue	465 nm	5 m	19,00 €
ML-121.623.60.0	ML-126.623.60.0	960	Green	520 nm	5 m	19,00 €
ML-121.624.60.0	ML-126.624.60.0	1697	Blue	CW 6000 K	5 m	19,00 €
ML-121.625.60.0	ML-126.625.60.0	1536	White	WW 3000 K	5 m	19,00 €

Alternative Verpackung: .3 = Verpackung 3 m .2 = Verpackung 50 m



SMD 2216	120 LED/m	IP 20	7,2 W/m
-----------------	------------------	--------------	----------------

4 mm	350 0,8 mm ²	120°	Ra ≥90	max +50°C min -20°C	54⁰⁰⁰ Std. L70 B10	5 Jahre Garantie	5 SDCM
-------------	-----------------------------------	-------------	---------------	------------------------	---	-------------------------	---------------

Netzteile Steuerung 35 - 37
29 - 34

24 V DC	6 LED 50 mm	≤5 m 24 VDC	≤10 m 24 VDC
----------------	-----------------------	----------------	-----------------

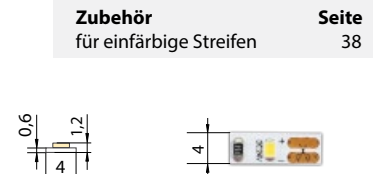
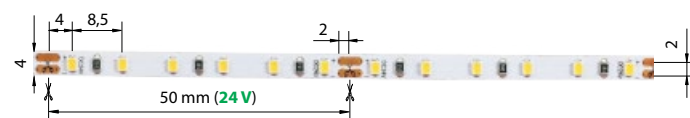

Zubehör für einfärbige Streifen **Seite 38**

24 V DC	Lichtstrom ≈ (lm/m)	Farbe	Farbtemperatur (K)*	Verpackungseinheit	Preis pro Meter
ML-126.732.60.0	600	Blue	CW 6000 K	5 m	7,00 €
ML-126.731.60.0	625	White	NW 4200 K	5 m	7,00 €
ML-126.730.60.0	585	White	WW 3000 K	5 m	7,00 €

Alternative Verpackung: .3 = Verpackung 3 m .7 = Verpackung 10 m

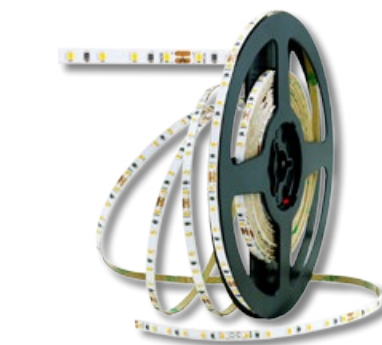



SMD 2216 | **180 LED/m** | **IP 20** | **12 W/m** | **8 mm** | **350** | **120°** | **max +50°C min -20°C** | **54000 Std. L70/B10** | **5 Jahre Garantie** | **5 SDCM** | **Ra ≥90**

Netzteile 35 - 37
Steuerung 29 - 34

24 V DC | **6 LED** | **≤5 m** | **≤12 m**
 $\frac{33,3}{\text{mm}}$ | $\frac{24}{\text{VDC}}$ | $\frac{24}{\text{VDC}}$

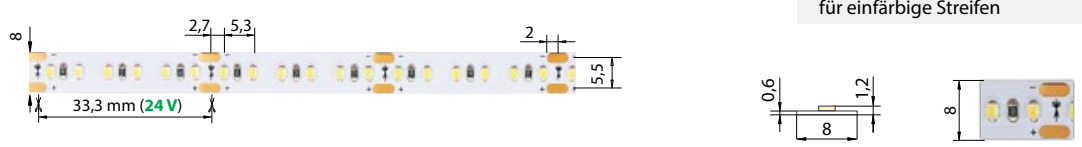

Zubehör Seite
für einfärbige Streifen 38

24 V DC	Lichtstrom ≈ (lm/m)	Farbe	Farbtemperatur (K)*	Verpackungseinheit	Preis pro Meter
ML-126.735.60.0	1020		CW 6000 K	5 m	11,20 €
ML-126.734.60.0	1045		NW 4200 K	5 m	11,20 €
ML-126.733.60.0	975		WW 3000 K	5 m	11,20 €

Alternative Verpackung: .3 = Verpackung 3 m .1 = Verpackung 30 m



SMD 2216 | **300 LED/m** | **IP 20** | **18 W/m** | **8 mm** | **350** | **120°** | **max +50°C min -20°C** | **54000 Std. L70/B10** | **5 Jahre Garantie** | **5 SDCM** | **AI Profil** | **Ra ≥90**

Netzteile 35 - 37
Steuerung 29 - 34

24 V DC | **6 LED** | **≤5 m** | **≤12 m**
 $\frac{20}{\text{mm}}$ | $\frac{24}{\text{VDC}}$ | $\frac{24}{\text{VDC}}$

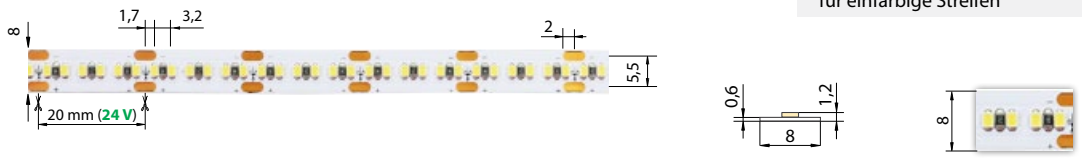

Zubehör Seite
für einfärbige Streifen 38

24 V DC	Lichtstrom ≈ (lm/m)	Farbe	Farbtemperatur (K)*	Verpackungseinheit	Preis pro Meter
ML-126.738.60.0	1480		CW 6000 K	5 m	16,20 €
ML-126.737.60.0	1530		NW 4200 K	5 m	16,20 €
ML-126.736.60.0	1440		WW 3000 K	5 m	16,20 €

Alternative Verpackung: .3 = Verpackung 3 m .1 = Verpackung 30 m



SMD 5050 | **30 LED/m** | **IP 20** | **7,2 W/m (12 V)** | **8,5 W/m (24 V)** | **10 mm** | **350** | **120°** | **Ra ≥80** | **max +50°C min -20°C** | **54000 Std. L70/B10** | **5 Jahre Garantie** | **3 SDCM**

Netzteile 35 - 37
Steuerung 29 - 34

12 V DC | **3 LED** | **≤5 m** | **≤10 m**
 $\frac{100}{\text{mm}}$ | $\frac{12}{\text{VDC}}$ | $\frac{12}{\text{VDC}}$

24 V DC | **5 LED** | **≤7 m** | **≤14 m**
 $\frac{166,7}{\text{mm}}$ | $\frac{24}{\text{VDC}}$ | $\frac{24}{\text{VDC}}$

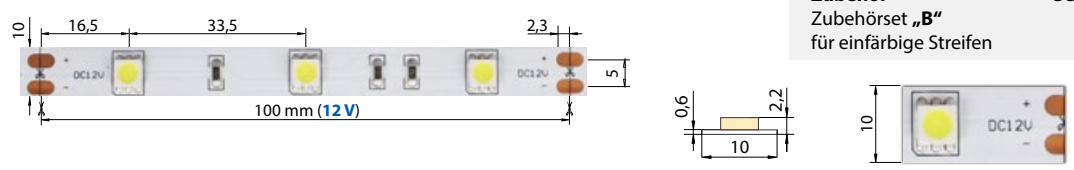

Zubehör Seite
Zubehörsatz „B“ für einfärbige Streifen 38



12 V DC	24 V DC	Lichtstrom ≈ (lm/m)	Farbe	Wellenlänge (nm) Farbtemperatur (K)*	Verpackungseinheit	Preis pro Meter
ML-121.574.60.0	ML-126.574.60.0	180		625 nm	5 m	8,30 €
ML-121.575.60.0	ML-126.575.60.0	180		590 nm	5 m	8,30 €
ML-121.576.60.0	ML-126.576.60.0	225		465 nm	5 m	8,30 €
ML-121.577.60.0	ML-126.577.60.0	360		520 nm	5 m	8,30 €
ML-121.578.60.0	ML-126.578.60.0	540		CW 6000 K	5 m	8,30 €
ML-121.664.60.0	ML-126.664.60.0	560		NW 4200 K	5 m	8,30 €
ML-121.579.60.0	ML-126.579.60.0	504		WW 3000 K	5 m	8,30 €

Alternative Verpackung: .3 = Verpackung 3 m .1 = Verpackung 30 m .2 = Verpackung 50 m



* Toleranz bei Farbart und Wellenlänge möglich. Siehe S. 41

Preise exklusive MwSt.

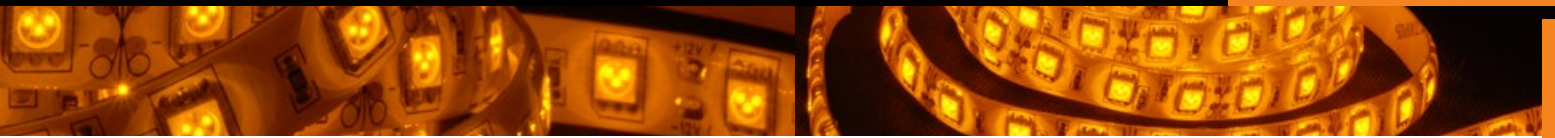

SMD 5050	60 LED/m	IP 20	14,4 W/m
-----------------	-----------------	--------------	-----------------

10 mm	350 0,8 mm ²	120°	Ra ≥80	max +50°C min -20°C	54000 Std. L70 B10	5 Jahre Garantie	3 SDCM
--------------	-----------------------------------	-------------	---------------	------------------------	------------------------------	----------------------------	---------------

Netzteile	35 - 37
Steuerung	29 - 34

12 V DC	3 LED 50 mm	≤ 5 m 12 VDC	≤ 10 m 12 VDC
24 V DC	6 LED 100 mm	≤ 7 m 24 VDC	≤ 14 m 24 VDC

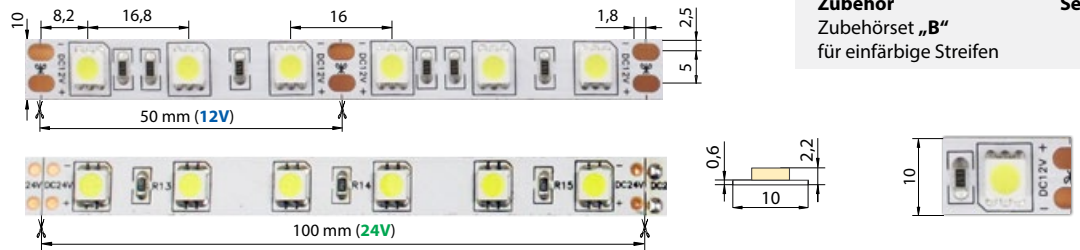

Zubehör	Seite
Zubehörset „B“ für einfarbige Streifen	38

12 V DC	24 V DC	Lichtstrom ≈ (lm/m)	Farbe	Wellenlänge (nm) Farbtemperatur (K)*	Verpackungseinheit	Preis pro Meter
ML-121.595.60.0	ML-126.595.60.0	360	Red	625 nm	5 m	11,30 €
ML-121.596.60.0	ML-126.596.60.0	360	Yellow	590 nm	5 m	11,30 €
ML-121.597.60.0	ML-126.597.60.0	450	Blue	465 nm	5 m	11,30 €
ML-121.598.60.0	ML-126.598.60.0	720	Green	520 nm	5 m	11,30 €
ML-121.599.60.0	ML-126.599.60.0	1324	White	CW 6000 K	5 m	11,30 €
ML-121.665.60.0	ML-126.665.60.0	1326	White	NW 4200 K	5 m	11,30 €
ML-121.600.60.0	ML-126.600.60.0	1180	White	WW 3000 K	5 m	11,30 €

Alternative Verpackung: .3 = Verpackung 3 m .2 = Verpackung 50 m



SMD 5050	72 LED/m	IP 20	17,3 W/m
-----------------	-----------------	--------------	-----------------

12 mm	350 0,8 mm ²	120°	Ra ≥80	max +50°C min -20°C	54000 Std. L70 B10	5 Jahre Garantie	3 SDCM
--------------	-----------------------------------	-------------	---------------	------------------------	------------------------------	----------------------------	---------------

Netzteile	35 - 37
Steuerung	29 - 34

12 V DC	1 LED 13,9 mm	≤ 5 m 12 VDC	≤ 10 m 12 VDC
----------------	-------------------------	-----------------	------------------

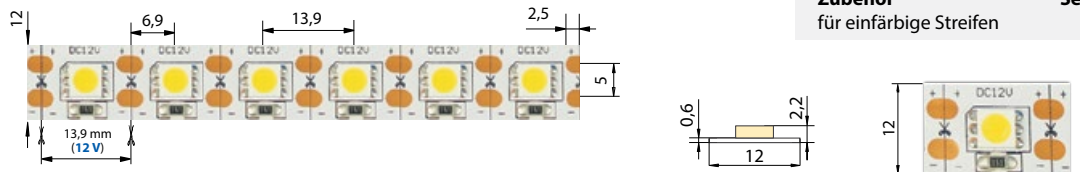

Zubehör	Seite
für einfarbige Streifen	38

12 V DC	Lichtstrom ≈ (lm/m)	Farbe	Farbtemperatur (K)*	Verpackungseinheit	Preis pro Meter
ML-121.633.60.0	1582	White	CW 6000 K	5 m	14,00 €
ML-121.634.60.0	1410	White	WW 3000 K	5 m	14,00 €

Alternative Verpackung: .2 = Verpackung 50 m



SMD 5050	120 LED/m	IP 20	28,8 W/m
-----------------	------------------	--------------	-----------------

12 mm	350 1,3 mm ²	120°	Ra ≥80	max +50°C min -20°C	54000 Std. L70 B10	5 Jahre Garantie	3 SDCM
--------------	-----------------------------------	-------------	---------------	------------------------	------------------------------	----------------------------	---------------

Netzteile	35 - 37
Steuerung	29 - 34

24 V DC	6 LED 50 mm	≤ 5 m 24 VDC	≤ 10 m 24 VDC
----------------	-----------------------	-----------------	------------------



Zubehör	Seite
für einfarbige Streifen	38

24 V DC	Lichtstrom ≈ (lm/m)	Farbe	Wellenlänge (nm) Farbtemperatur (K)*	Verpackungseinheit	Preis pro Meter
ML-126.666.60.0	720	Red	625 nm	5 m	20,70 €
ML-126.667.60.0	720	Yellow	590 nm	5 m	20,70 €
ML-126.668.60.0	900	Blue	465 nm	5 m	20,70 €
ML-126.669.60.0	1440	Green	520 nm	5 m	20,70 €
ML-126.672.60.0	2572	White	CW 6000 K	5 m	20,70 €
ML-126.671.60.0	2652	White	NW 4200 K	5 m	20,70 €
ML-126.670.60.0	2160	White	WW 3000 K	5 m	20,70 €

Alternative Verpackung: .2 = Verpackung 50 m





SMD 2835	60 LED/m	IP 20	6 W/m	8 mm	350 0,5 mm ²	120°	Ra ≥80	max +50°C min -20°C	25000 Std. L70 B10	3 Jahre Garantie	5 SDCM
-----------------	-----------------	--------------	--------------	-------------	-----------------------------------	-------------	---------------	--------------------------------------	------------------------------	----------------------------	---------------

Netzteile	35 - 37
Steuerung	29 - 34

12 V DC	3 LED 50 mm	≤5 m 12 VDC	≤10 m 12 VDC
24 V DC	6 LED 100 mm	≤9 m 24 VDC	≤18 m 24 VDC

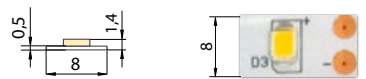
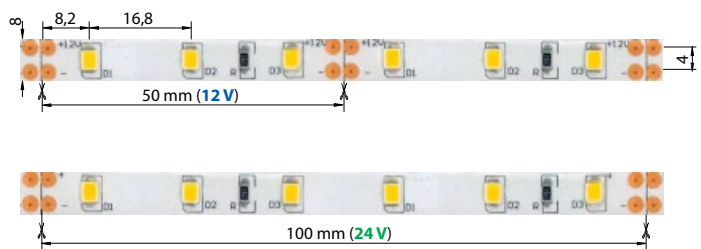

Zubehör	Seite
Zubehörsatz „A“ für einfarbige Streifen	38 38



12 V DC	24 V DC	Lichtstrom ≈ (lm/m)	Farbe	Farbtemperatur (K)*	Verpackungseinheit	Preis pro Meter
ML-121.375.10.0	ML-126.375.10.0	600		CW 6000 K	5 m	8,11 €
ML-121.374.10.0	ML-126.374.10.0	550		WW 3000 K	5 m	8,11 €

Alternative Verpackung: .1 = Verpackung 30 m

SMD 2835	60 LED/m	IP 20	14,4 W/m	10 mm	350 0,8 mm ²	120°	Ra ≥80	max +50°C min -20°C	54000 Std. L70 B10	5 Jahre Garantie	3 SDCM
-----------------	-----------------	--------------	-----------------	--------------	-----------------------------------	-------------	---------------	--------------------------------------	------------------------------	----------------------------	---------------

Netzteile	35 - 37
Steuerung	29 - 34

12 V DC	3 LED 50 mm	≤5 m 12 VDC	≤10 m 12 VDC
24 V DC	6 LED 100 mm	≤5 m 24 VDC	≤12 m 24 VDC

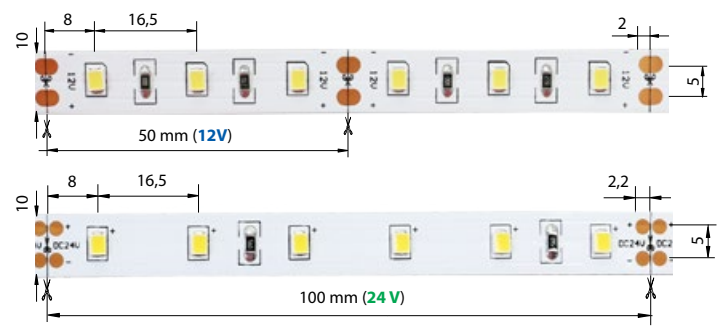

Zubehör	Seite
Zubehörsatz „B“ für einfarbige Streifen	38 38



12 V DC	24 V DC	Lichtstrom ≈ (lm/m)	Farbe	Farbtemperatur (K)*	Verpackungseinheit	Preis pro Meter
ML-121.702.60.0	ML-126.702.60.0	1326		CW 6000 K	5 m	8,70 €
ML-121.701.60.0	ML-126.701.60.0	1368		NW 4200 K	5 m	8,70 €
ML-121.700.60.0	ML-126.700.60.0	1224		WW 3000 K	5 m	8,70 €

Alternative Verpackung: .3 = Verpackung 3 m .2 = Verpackung 50 m

SMD 2835	120 LED/m	IP 20	12 W/m	10 mm	350 0,5 mm ²	120°	Ra ≥80	max +50°C min -20°C	25000 Std. L70 B10	3 Jahre Garantie	5 SDCM
-----------------	------------------	--------------	---------------	--------------	-----------------------------------	-------------	---------------	--------------------------------------	------------------------------	----------------------------	---------------

Netzteile	35 - 37
Steuerung	29 - 34

12 V DC	3 LED 25 mm	≤5 m 12 VDC	≤10 m 12 VDC
24 V DC	6 LED 50 mm	≤7 m 24 VDC	≤14 m 24 VDC

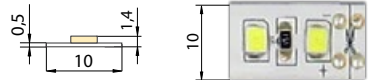
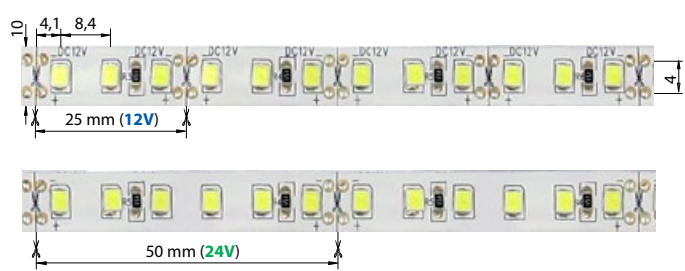

Zubehör	Seite
für einfarbige Streifen	38



12 V DC	24 V DC	Lichtstrom ≈ (lm/m)	Farbe	Farbtemperatur (K)*	Verpackungseinheit	Preis pro Meter
ML-121.368.10.0	ML-126.368.10.0	1200		CW 6000 K	5 m	10,90 €
ML-121.367.10.0	ML-126.367.10.0	1100		WW 3000 K	5 m	10,90 €

Alternative Verpackung: .1 = Verpackung 30 m

* Toleranz bei Farbart und Wellenlänge möglich. Siehe S. 41

Preise exklusive MwSt.

SMD 2835	120 LED/m	IP 20	14 W/m
12V DC	3 LED 25 mm	≤ 5m 12 VDC	≤ 10m 12 VDC
24V DC	6 LED 50 mm	≤ 5m 24 VDC	≤ 10m 24 VDC

10 mm | 350 | 120° | max +50°C min -20°C | 54000 Std. L70 B10 | 5 Jahre Garantie | 3 SDCM | **Ra ≥ 90**

Netzteile Steuerung 35 - 37
29 - 34

Zubehör für einfärbige Streifen **Seite** 38

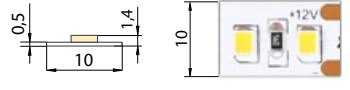
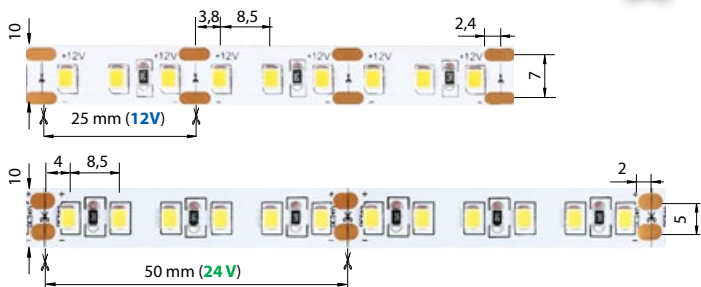

12 V DC	24 V DC	Lichtstrom ≈ (lm/m)	Farbe	Farbtemperatur (K)*	Verpackungseinheit	Preis pro Meter
ML-121.368.60.0	ML-126.368.60.0	1355		CW 6000 K	5 m	11,80 €
ML-121.815.60.0	ML-126.815.60.0	1400		NW 4200 K	5 m	11,80 €
ML-121.367.60.0	ML-126.367.60.0	1190		WW 3000 K	5 m	11,80 €
ML-121.820.60.0	ML-126.820.60.0	980		UWW 2000 K	5 m	11,80 €

Alternative Verpackung: .3 = Verpackung 3 m .2 = Verpackung 50 m



SMD 2835	120 LED/m	IP 20	28,8 W/m
12V DC	3 LED 25 mm	≤ 5m 12 VDC	≤ 10m 12 VDC
24V DC	6 LED 50 mm	≤ 5m 24 VDC	≤ 10m 24 VDC

10 mm | 350 | 120° | Ra ≥ 80 | max +50°C min -20°C | 54000 Std. L70 B10 | 5 Jahre Garantie | 3 SDCM | **AI Profil**

Netzteile Steuerung 35 - 37
29 - 34

Zubehör für einfärbige Streifen **Seite** 38

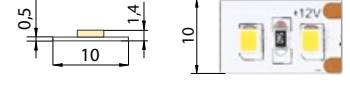
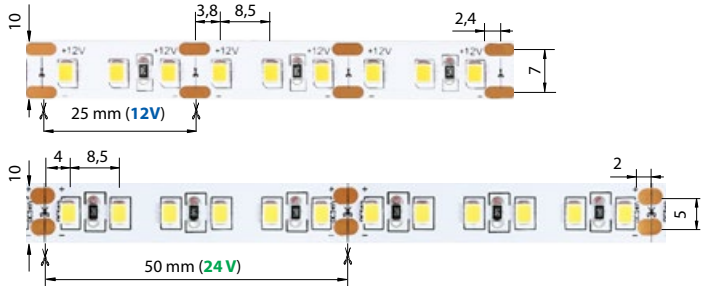

12 V DC	24 V DC	Lichtstrom ≈ (lm/m)	Farbe	Farbtemperatur (K)*	Verpackungseinheit	Preis pro Meter
ML-121.705.60.0	ML-126.705.60.0	2653		CW 6000 K	5 m	13,10 €
ML-121.704.60.0	ML-126.704.60.0	2736		NW 4200 K	5 m	13,10 €
ML-121.703.60.0	ML-126.703.60.0	2448		WW 3000 K	5 m	13,10 €

Alternative Verpackung: .3 = Verpackung 3 m .2 = Verpackung 50 m



SMD 2835	240 LED/m	IP 20	26 W/m
12V DC	6 LED 25 mm	≤ 5m 12 VDC	≤ 10m 12 VDC
24V DC	12 LED 50 mm	≤ 8m 24 VDC	≤ 16m 24 VDC

15 mm | 350 | 120° | Ra ≥ 80 | max +50°C min -20°C | 25000 Std. L70 B10 | 3 Jahre Garantie | 5 SDCM | **AI Profil**

Netzteile Steuerung 35 - 37
29 - 34

Zubehör für einfärbige Streifen **Seite** 38

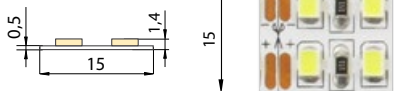
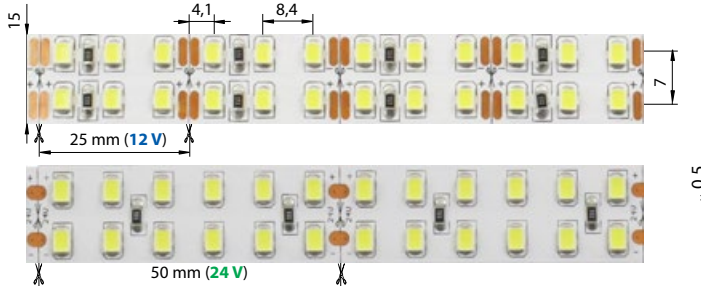

12 V DC	24 V DC	Lichtstrom ≈ (lm/m)	Farbe	Farbtemperatur (K)*	Verpackungseinheit	Preis pro Meter
ML-121.382.10.0	ML-126.382.10.0	2880		CW 6000 K	5 m	31,62 €
ML-121.381.10.0	ML-126.381.10.0	2400		WW 3000 K	5 m	31,62 €

Alternative Verpackung: .1 = Verpackung 30 m



* Toleranz bei Farbart und Wellenlänge möglich. Siehe S. 41

Preise exklusive MwSt.



SMD 2835 **240 LED/m** **IP 20** **38,4 W/m** **12 mm** **350** **120°** **Ra ≥80** **max +50°C min -20°C** **54000 Std. L70 B10** **5 Jahre Garantie** **3 SDCM** **AI Profil**

Netzteile 35 - 37
Steuerung 29 - 34

24 V DC **6 LED** **≤ 5 m** **≤ 10 m**
25 mm **24 VDC** **24 VDC**



Zubehör **Seite**
für einfarbige Streifen 38

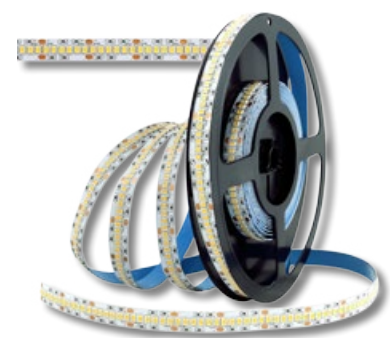

24 V DC	Lichtstrom ≈ (lm/m)	Farbe	Farbtemperatur (K)*	Verpackungseinheit	Preis pro Meter
ML-126.708.60.0	3305	Blue	CW 6000 K	5 m	25,90 €
ML-126.707.60.0	3408	White	NW 4200 K	5 m	25,90 €
ML-126.706.60.0	3206	Yellow	WW 3000 K	5 m	25,90 €

Alternative Verpackung: .3 = Verpackung 3 m .2 = Verpackung 50 m

SMD 5730 **60 LED/m** **IP 20** **19,2 W/m** **10 mm** **350** **120°** **Ra ≥80** **max +50°C min -20°C** **54000 Std. L70 B10** **5 Jahre Garantie** **3 SDCM** **AI Profil**

Netzteile 35 - 37
Steuerung 29 - 34

12 V DC **3 LED** **≤ 5 m** **≤ 10 m**
50 mm **12 VDC** **12 VDC**

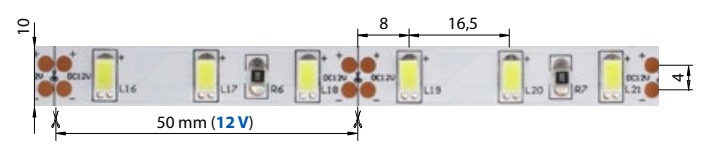

Zubehör **Seite**
Zubehörsatz „B“ 38
für einfarbige Streifen 38



12 V DC	Lichtstrom ≈ (lm/m)	Farbe	Farbtemperatur (K)*	Verpackung	Preis pro Meter
ML-121.627.60.0	1560	Yellow	WW 3000 K	5 m	13,50 €

SMD 5730 **75 LED/m** **IP 20** **22,5 W/m** **10 mm** **350** **120°** **Ra ≥80** **max +50°C min -20°C** **54000 Std. L70 B10** **5 Jahre Garantie** **3 SDCM** **AI Profil**

Netzteile 35 - 37
Steuerung 29 - 34

24 V DC **6 LED** **≤ 8 m** **≤ 16 m**
80 mm **24 VDC** **24 VDC**

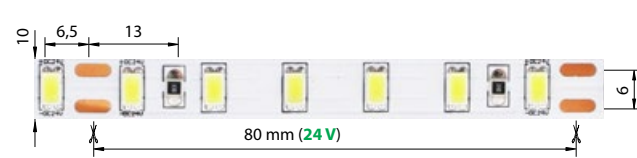

Zubehör **Seite**
Zubehörsatz „B“ 38
für einfarbige Streifen 38



24 V DC	Lichtstrom ≈ (lm/m)	Farbe	Farbtemperatur (K)*	Verpackung	Preis pro Meter
ML-126.629.60.0	1950	Yellow	WW 3000 K	5 m	18,20 €

* Toleranz bei Farbart und Wellenlänge möglich. Siehe S. 41

Preise exklusive MwSt.



Single color

SMD 3528	30 LED/m	IP 54	2,4 W/m	8 mm	350 0,8 mm ²	120°	Ra ≥80	max +50°C min -20°C	54⁰⁰⁰ Std. L70 B10	5 Jahre Garantie	3 SDCM
12V DC	3 LED 100 mm	≤5 m 12 VDC	≤10 m 12 VDC								
24V DC	5 LED 166,7 mm	≤10 m 24 VDC	≤20 m 24 VDC								

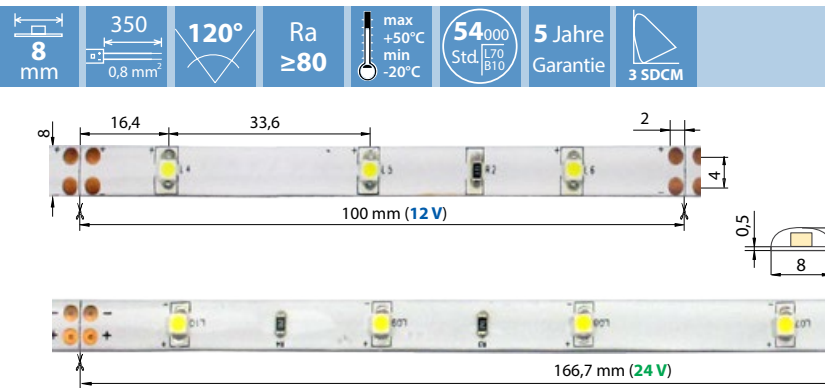

Zubehör Seite
Zubehörsset „A“ 38
für einfärbige Streifen 38



12V DC	24V DC	Lichtstrom ≈ (lm/m)	Farbe	Wellenlänge (nm) Farbtemperatur (K)*	Verpackung	Preis pro Meter
ML-121.184.60.0	ML-126.184.60.0	60	Red	625 nm	5 m	5,20 €
ML-121.185.60.0	ML-126.185.60.0	60	Yellow	590 nm	5 m	5,20 €
ML-121.186.60.0	ML-126.186.60.0	75	Blue	465 nm	5 m	5,20 €
ML-121.187.60.0	ML-126.187.60.0	120	Green	520 nm	5 m	5,20 €
ML-121.188.60.0	ML-126.188.60.0	152	White	CW 6000 K	5 m	5,20 €
ML-121.189.60.0	ML-126.189.60.0	152	White	WW 3000 K	5 m	5,20 €

SMD 3528	60 LED/m	IP 54	4,8 W/m	8 mm	350 0,8 mm ²	120°	Ra ≥80	max +50°C min -20°C	54⁰⁰⁰ Std. L70 B10	5 Jahre Garantie	3 SDCM
12V DC	3 LED 50 mm	≤5 m 12 VDC	≤10 m 12 VDC								
24V DC	6 LED 100 mm	≤10 m 24 VDC	≤20 m 24 VDC								

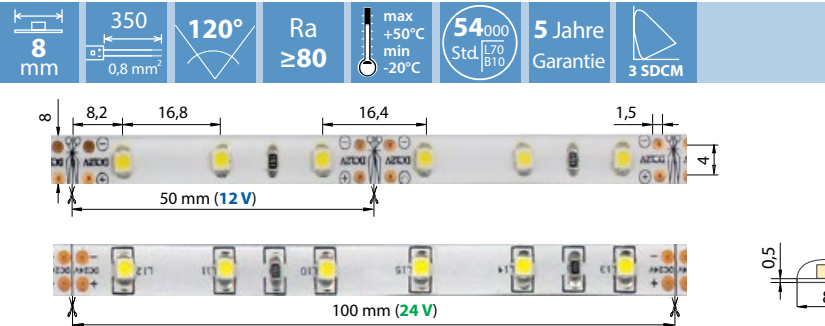

Zubehör Seite
Zubehörsset „A“ 38
für einfärbige Streifen 38



12V DC	24V DC	Lichtstrom ≈ (lm/m)	Farbe	Wellenlänge (nm) Farbtemperatur (K)*	Verpackung	Preis pro Meter
ML-121.208.60.0	ML-126.208.60.0	120	Red	625 nm	5 m	6,60 €
ML-121.209.60.0	ML-126.209.60.0	120	Yellow	590 nm	5 m	6,60 €
ML-121.210.60.0	ML-126.210.60.0	150	Blue	465 nm	5 m	6,60 €
ML-121.211.60.0	ML-126.211.60.0	240	Green	520 nm	5 m	6,60 €
ML-121.212.60.0	ML-126.212.60.0	410	White	CW 6000 K	5 m	6,60 €
ML-121.213.60.0	ML-126.213.60.0	380	White	WW 3000 K	5 m	6,60 €

SMD 3528	120 LED/m	IP 54	9,6 W/m	8 mm	350 0,8 mm ²	120°	Ra ≥80	max +50°C min -20°C	54⁰⁰⁰ Std. L70 B10	5 Jahre Garantie	3 SDCM
12V DC	3 LED 25 mm	≤5 m 12 VDC	≤10 m 12 VDC								
24V DC	6 LED 50 mm	≤8 m 24 VDC	≤16 m 24 VDC								

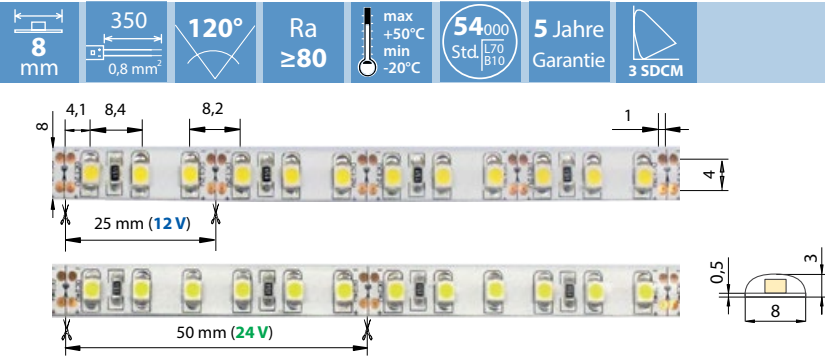

Zubehör Seite
Zubehörsset „J“ 39
für einfärbige Streifen 38



12V DC	24V DC	Lichtstrom ≈ (lm/m)	Farbe	Wellenlänge (nm) Farbtemperatur (K)*	Verpackung	Preis pro Meter
ML-121.232.60.0	ML-126.232.60.0	240	Red	625 nm	5 m	10,40 €
ML-121.233.60.0	ML-126.233.60.0	240	Yellow	590 nm	5 m	10,40 €
ML-121.234.60.0	ML-126.234.60.0	300	Blue	465 nm	5 m	10,40 €
ML-121.235.60.0	ML-126.235.60.0	480	Green	520 nm	5 m	10,40 €
ML-121.236.60.0	ML-126.236.60.0	825	White	CW 6000 K	5 m	10,40 €
ML-121.237.60.0	ML-126.237.60.0	729	White	WW 3000 K	5 m	10,40 €

* Toleranz bei Farbart und Wellenlänge möglich. Siehe S. 41

Preise exklusive MwSt.

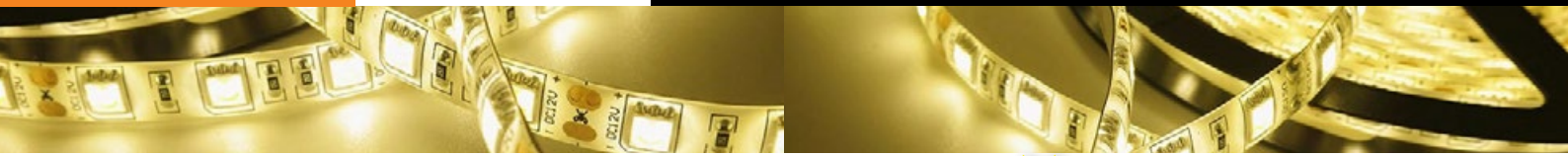

SMD 2216 **120 LED/m** **IP 54** **7,2 W/m** **10 mm** **350** **120°** **max +50°C min -20°C** **54000 Std L70 B10** **5 Jahre Garantie** **5 SDCM** **Ra ≥90**

24 V DC **6 LED** **≤ 5 m** **≤ 12 m**
 $\frac{50}{mm}$ $\frac{24 VDC}{24 VDC}$

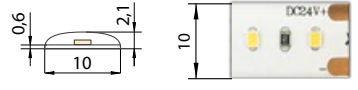
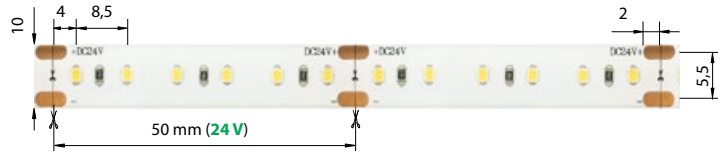

Zubehör Seite
für einfärbige Streifen 38

24 V DC	Lichtstrom ≈ (lm/m)	Farbe	Farbtemperatur (K)*	Verpackung	Preis pro Meter
ML-126.741.60.0	558		CW 6000 K	5 m	9,60 €
ML-126.740.60.0	576		NW 4200 K	5 m	9,60 €
ML-126.739.60.0	509		WW 3000 K	5 m	9,60 €



SMD 2216 **180 LED/m** **IP 54** **12 W/m** **8 mm** **350** **120°** **max +50°C min -20°C** **54000 Std L70 B10** **5 Jahre Garantie** **5 SDCM** **Ra ≥90**

24 V DC **6 LED** **≤ 5 m** **≤ 12 m**
 $\frac{33,3}{mm}$ $\frac{24 VDC}{24 VDC}$

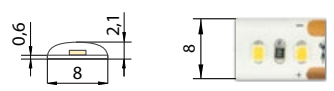
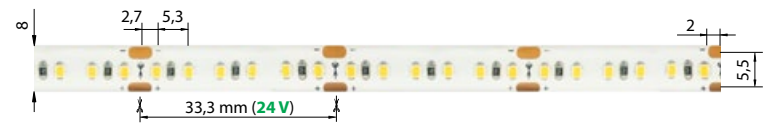

Zubehör Seite
für einfärbige Streifen 38

24 V DC	Lichtstrom ≈ (lm/m)	Farbe	Farbtemperatur (K)*	Verpackung	Preis pro Meter
ML-126.744.60.0	930		CW 6000 K	5 m	12,50 €
ML-126.743.60.0	960		NW 4200 K	5 m	12,50 €
ML-126.742.60.0	840		WW 3000 K	5 m	12,50 €

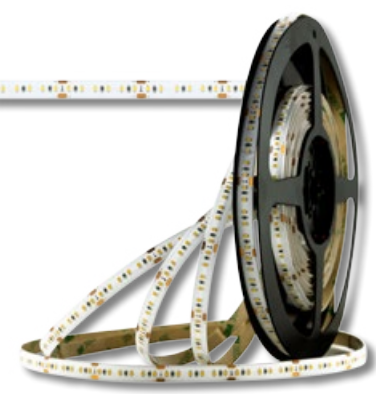

SMD 2216 **300 LED/m** **IP 54** **18 W/m** **10 mm** **350** **120°** **max +50°C min -20°C** **54000 Std L70 B10** **5 Jahre Garantie** **5 SDCM** **AI Profil** **Ra ≥90**

24 V DC **6 LED** **≤ 5 m** **≤ 12 m**
 $\frac{20}{mm}$ $\frac{24 VDC}{24 VDC}$

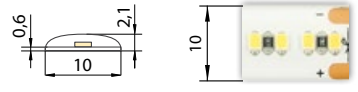

Zubehör Seite
für einfärbige Streifen 38

24 V DC	Lichtstrom ≈ (lm/m)	Farbe	Farbtemperatur (K)*	Verpackung	Preis pro Meter
ML-126.747.60.0	1396		CW 6000 K	5 m	18,50 €
ML-126.746.60.0	1440		NW 4200 K	5 m	18,50 €
ML-126.745.60.0	1260		WW 3000 K	5 m	18,50 €

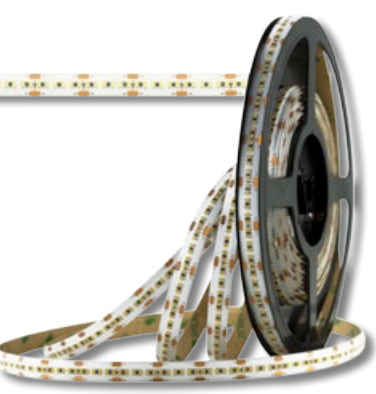

* Toleranz bei Farbart und Wellenlänge möglich. Siehe S. 41

Preise exklusive MwSt.



SMD 5050	30 LED/m	IP 54	7,2 W/m (12 V)	8,5 W/m (24 V)	10 mm	350 0,8 mm ²	120°	Ra ≥80	max +50°C min -20°C	54⁰⁰⁰ Std. L70 B10	5 Jahre Garantie	3 SDCM	Netzteile Steuerung	35 - 37 29 - 34
12 V DC	3 LED 100 mm	≤5 m 12 VDC	≤10 m 12 VDC											
24 V DC	5 LED 166,7 mm	≤7 m 24 VDC	≤14 m 24 VDC											

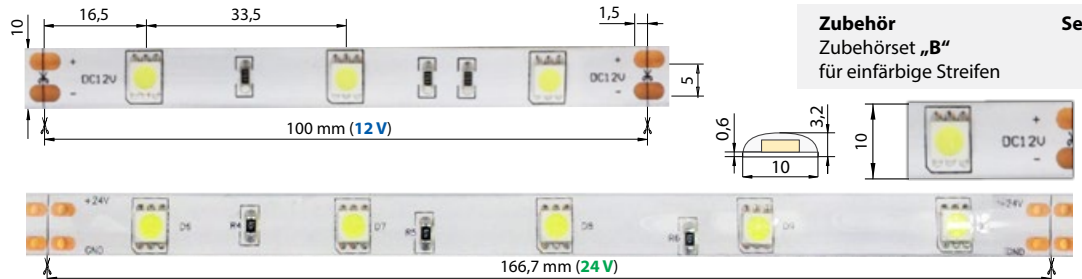

Zubehör Seite
Zubehörsset „B“ 38
für einfarbige Streifen 38



12 V DC	24 V DC	Lichtstrom ≈ (lm/m)	Farbe	Farbtemperatur (K)*	Verpackung	Preis pro Meter
ML-121.581.60.0	ML-126.581.60.0	150	Red	625 nm	5 m	10,20 €
ML-121.582.60.0	ML-126.582.60.0	150	Yellow	590 nm	5 m	10,20 €
ML-121.583.60.0	ML-126.583.60.0	185	Blue	465 nm	5 m	10,20 €
ML-121.584.60.0	ML-126.584.60.0	300	Green	520 nm	5 m	10,20 €
ML-121.585.60.0	ML-126.585.60.0	470	CW 6000 K		5 m	10,20 €
ML-121.674.60.0	ML-126.674.60.0	560	NW 4200 K		5 m	10,20 €
ML-121.586.60.0	ML-126.586.60.0	405	WW 3000 K		5 m	10,20 €

SMD 5050	60 LED/m	IP 54	14,4 W/m	10 mm	350 0,8 mm ²	120°	Ra ≥80	max +50°C min -20°C	54⁰⁰⁰ Std. L70 B10	5 Jahre Garantie	3 SDCM	Netzteile Steuerung	35 - 37 29 - 34
12 V DC	3 LED 50 mm	≤5 m 12 VDC	≤10 m 12 VDC										
24 V DC	6 LED 100 mm	≤7 m 24 VDC	≤14 m 24 VDC										

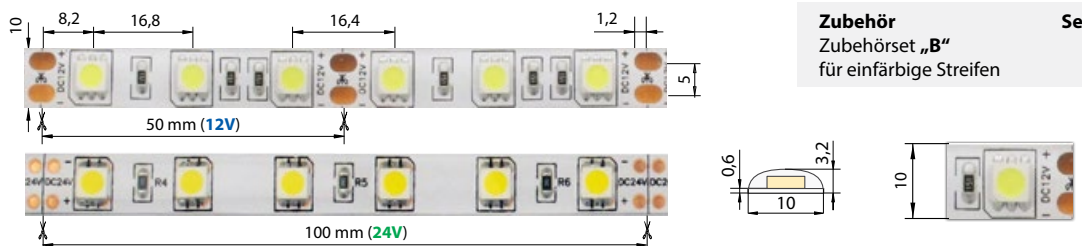

Zubehör Seite
Zubehörsset „B“ 38
für einfarbige Streifen 38



12 V DC	24 V DC	Lichtstrom ≈ (lm/m)	Farbe	Farbtemperatur (K)*	Verpackung	Preis pro Meter
ML-121.602.60.0	ML-126.602.60.0	360	Red	625 nm	5 m	13,00 €
ML-121.603.60.0	ML-126.603.60.0	360	Yellow	590 nm	5 m	13,00 €
ML-121.604.60.0	ML-126.604.60.0	450	Blue	465 nm	5 m	13,00 €
ML-121.605.60.0	ML-126.605.60.0	720	Green	520 nm	5 m	13,00 €
ML-121.606.60.0	ML-126.606.60.0	1195	CW 6000 K		5 m	13,00 €
ML-121.675.60.0	ML-126.675.60.0	1195	NW 4200 K		5 m	13,00 €
ML-121.607.60.0	ML-126.607.60.0	1080	WW 3000 K		5 m	13,00 €

SMD 5050	72 LED/m	IP 54	17,3 W/m	12 mm	350 0,8 mm ²	120°	Ra ≥80	max +50°C min -20°C	54⁰⁰⁰ Std. L70 B10	5 Jahre Garantie	3 SDCM	Al Profil	Netzteile Steuerung	35 - 37 29 - 34
12 V DC	1 LED 13,9 mm	≤5 m 12 VDC	≤10 m 12 VDC											

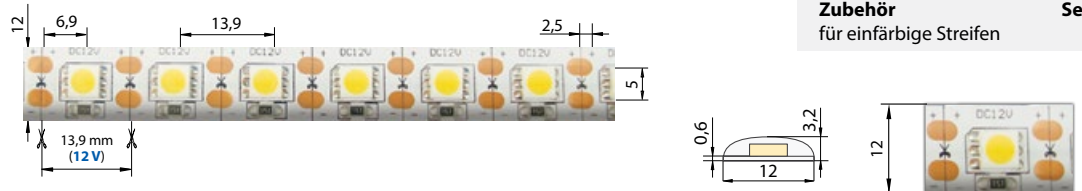

Zubehör Seite
für einfarbige Streifen 38



12 V DC	Lichtstrom ≈ (lm/m)	Farbe	Farbtemperatur (K)*	Verpackung	Preis pro Meter
ML-121.635.60.0	1427	CW 6000 K		5 m	15,80 €
ML-121.636.60.0	1290	WW 3000 K		5 m	15,80 €

* Toleranz bei Farbart und Wellenlänge möglich. Siehe S. 41

Preise exklusive MwSt.

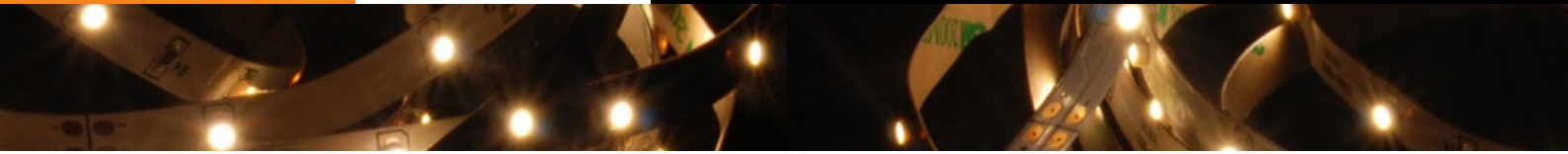

SMD 5050 **120 LED/m** **IP 54** **28,8 W/m** **12 mm** **350** **120°** **Ra ≥80** **max +50°C min -20°C** **54⁰⁰⁰ Std. L70 B10** **5 Jahre Garantie** **3 SDCM** **Al Profil**

Netzteile 35 - 37
Steuerung 29 - 34

24 V DC **6 LED** **≤5m** **≤10m**
50 mm **24 VDC** **24 VDC**

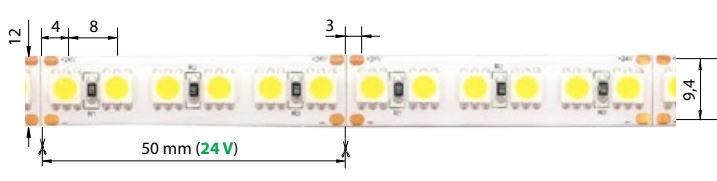

Zubehör Seite
für einfärbige Streifen 38



24 V DC	Lichtstrom ≈ (lm/m)	Farbe	Wellenlänge (nm) Farbtemperatur (K)*	Verpackung	Preis pro Meter
ML-126.676.60.0	720	Red	625 nm	5 m	22,40 €
ML-126.677.60.0	720	Yellow	590 nm	5 m	22,40 €
ML-126.678.60.0	900	Blue	465 nm	5 m	22,40 €
ML-126.679.60.0	1440	Green	520 nm	5 m	22,40 €
ML-126.682.60.0	2318	Light Blue	CW 6000 K	5 m	22,40 €
ML-126.681.60.0	2390	White	NW 4200 K	5 m	22,40 €
ML-126.680.60.0	2160	Yellow White	WW 3000 K	5 m	22,40 €

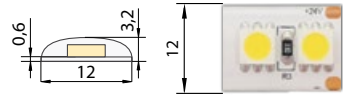

SMD 2835 **60 LED/m** **IP 54** **6 W/m** **8 mm** **350** **120°** **Ra ≥80** **max +50°C min -20°C** **25⁰⁰⁰ Std. L70 B10** **3 Jahre Garantie** **3 SDCM**

Netzteile 35 - 37
Steuerung 29 - 34

12 V DC **3 LED** **≤5m** **≤10m**
50 mm **12 VDC** **12 VDC**

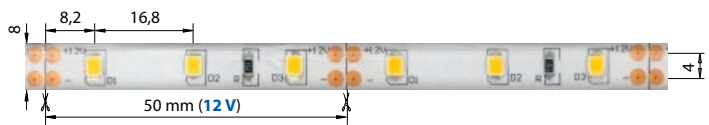

Zubehör Seite
Zubehörsset „A“ 38
für einfärbige Streifen 38

24 V DC **6 LED** **≤9m** **≤18m**
100 mm **24 VDC** **24 VDC**

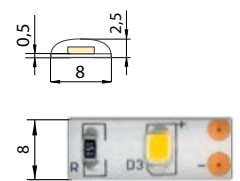
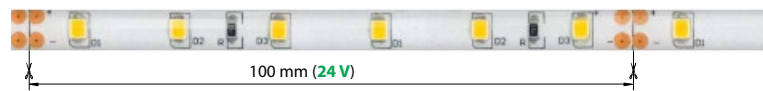

12 V DC	24 V DC	Lichtstrom ≈ (lm/m)	Farbe	Farbtemperatur (K)*	Verpackung	Preis pro Meter
ML-121.377.10.0	ML-126.377.10.0	540	Light Blue	CW 6000 K	5 m	14,19 €
ML-121.376.10.0	ML-126.376.10.0	480	Yellow White	WW 3000 K	5 m	14,19 €

SMD 2835 **60 LED/m** **IP 54** **14,4 W/m** **10 mm** **350** **120°** **Ra ≥80** **max +50°C min -20°C** **54⁰⁰⁰ Std. L70 B10** **5 Jahre Garantie** **3 SDCM**

Netzteile 35 - 37
Steuerung 29 - 34

12 V DC **3 LED** **≤5m** **≤10m**
50 mm **12 VDC** **12 VDC**

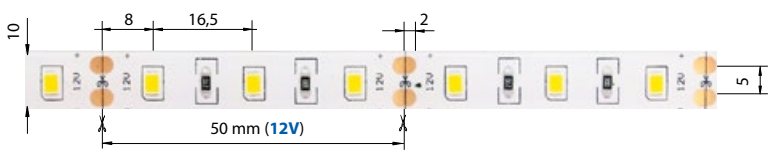

Zubehör Seite
Zubehörsset „B“ 38
für einfärbige Streifen 38

24 V DC **6 LED** **≤5m** **≤12m**
100 mm **24 VDC** **24 VDC**

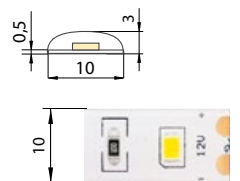
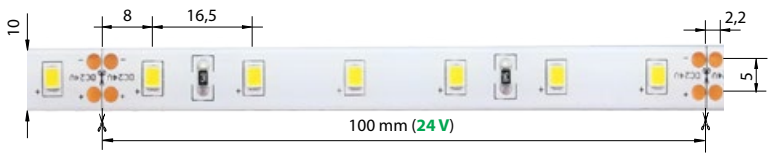

12 V DC	24 V DC	Lichtstrom ≈ (lm/m)	Farbe	Farbtemperatur (K)*	Verpackung	Preis pro Meter
ML-121.711.60.0	ML-126.711.60.0	1257	Light Blue	CW 6000 K	5 m	9,70 €
ML-121.710.60.0	ML-126.710.60.0	1296	White	NW 4200 K	5 m	9,70 €
ML-121.709.60.0	ML-126.709.60.0	1152	Yellow White	WW 3000 K	5 m	9,70 €

* Toleranz bei Farbart und Wellenlänge möglich. Siehe S. 41

Preise exklusive MwSt.

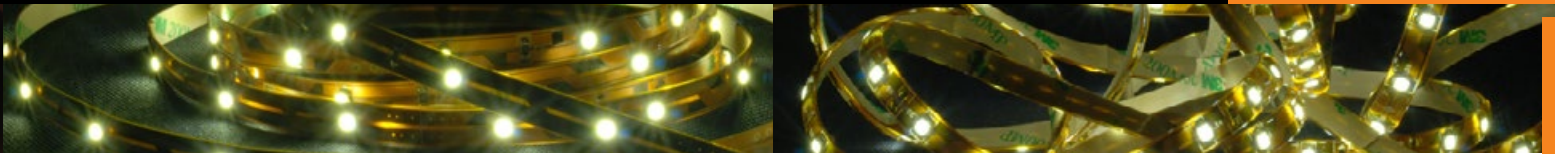

SMD 2835	120 LED/m	IP 54	12 W/m
12V DC	3 LED 25 mm	≤ 5 m 12 VDC	≤ 10 m 12 VDC
24V DC	6 LED 50 mm	≤ 7 m 24 VDC	≤ 14 m 24 VDC

10 mm	350 0,8 mm ²	120°	Ra ≥ 80	max +50°C min -20°C	25 ⁰⁰⁰ Std. L70 B10	3 Jahre Garantie	3 SDCM
-------	----------------------------	------	---------	------------------------	-----------------------------------	------------------	--------

Netzteile	35 - 37
Steuerung	29 - 34

Zubehör für einfärbige Streifen **Seite** 38

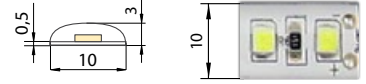

12V DC	24V DC	Lichtstrom ≈ (lm/m)	Farbe	Farbtemperatur (K)*	Verpackung	Preis pro Meter
ML-121.360.10.0	ML-126.360.10.0	1080		CW 6000 K	5 m	12,42 €
ML-121.359.10.0	ML-126.359.10.0	960		WW 3000 K	5 m	12,42 €



SMD 2835	120 LED/m	IP 54	14 W/m
12V DC	3 LED 25 mm	≤ 5 m 12 VDC	≤ 10 m 12 VDC
24V DC	6 LED 50 mm	≤ 5 m 24 VDC	≤ 10 m 24 VDC

10 mm	350 0,8 mm ²	120°	Ra ≥ 90	max +50°C min -20°C	54 ⁰⁰⁰ Std. L70 B10	5 Jahre Garantie	3 SDCM
-------	----------------------------	------	---------	------------------------	-----------------------------------	------------------	--------

Netzteile	35 - 37
Steuerung	29 - 34

Zubehör für einfärbige Streifen **Seite** 38

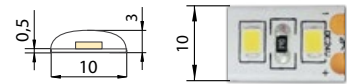
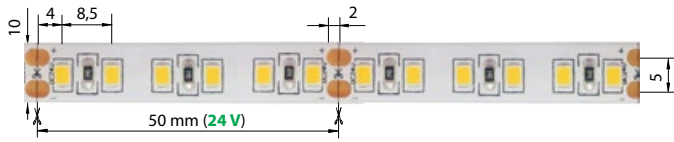
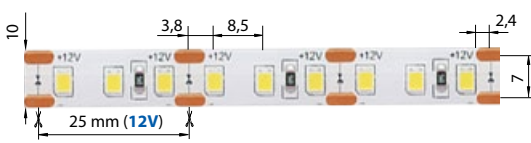

12V DC	24V DC	Lichtstrom ≈ (lm/m)	Farbe	Farbtemperatur (K)*	Verpackung	Preis pro Meter
ML-121.360.60.0	ML-126.360.60.0	1212		CW 6000 K	5 m	13,50 €
ML-121.816.60.0	ML-126.816.60.0	1250		NW 4200 K	5 m	13,50 €
ML-121.359.60.0	ML-126.359.60.0	1040		WW 3000 K	5 m	13,50 €



SMD 2835	120 LED/m	IP 54	28,8 W/m
12V DC	3 LED 25 mm	≤ 5 m 12 VDC	≤ 10 m 12 VDC
24V DC	6 LED 50 mm	≤ 5 m 24 VDC	≤ 10 m 24 VDC

10 mm	350 1,3 mm ²	120°	Ra ≥ 80	max +50°C min -20°C	54 ⁰⁰⁰ Std. L70 B10	5 Jahre Garantie	3 SDCM	
-------	----------------------------	------	---------	------------------------	-----------------------------------	------------------	--------	--

Netzteile	35 - 37
Steuerung	29 - 34

Zubehör für einfärbige Streifen **Seite** 38

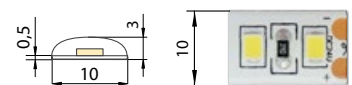
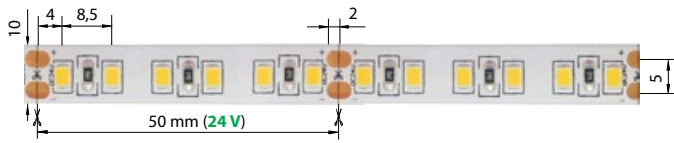
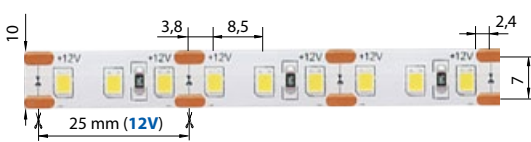

12V DC	24V DC	Lichtstrom ≈ (lm/m)	Farbe	Farbtemperatur (K)*	Verpackung	Preis pro Meter
ML-121.714.60.0	ML-126.714.60.0	2514		CW 6000 K	5 m	14,60 €
ML-121.713.60.0	ML-126.713.60.0	2592		NW 4200 K	5 m	14,60 €
ML-121.712.60.0	ML-126.712.60.0	2304		WW 3000 K	5 m	14,60 €



* Toleranz bei Farbart und Wellenlänge möglich. Siehe S. 41

Preise exklusive MwSt.

SMD 2835	240 LED/m	IP 54	38,4 W/m	12 mm	350 1,3 mm²	120°	Ra ≥80	max +50°C min -20°C	54000 Std. L70 B10	5 Jahre Garantie	3 SDCM	AI Profil	Netzteile Steuerung	35 - 37 29 - 34
-----------------	------------------	--------------	-----------------	--------------	-----------------------	-------------	---------------	--------------------------------------	------------------------------	----------------------------	---------------	------------------	------------------------	--------------------

24 V DC	6 LED 25 mm	≤5 m 24 VDC	≤10 m 24 VDC
----------------	-----------------------	-----------------------	------------------------

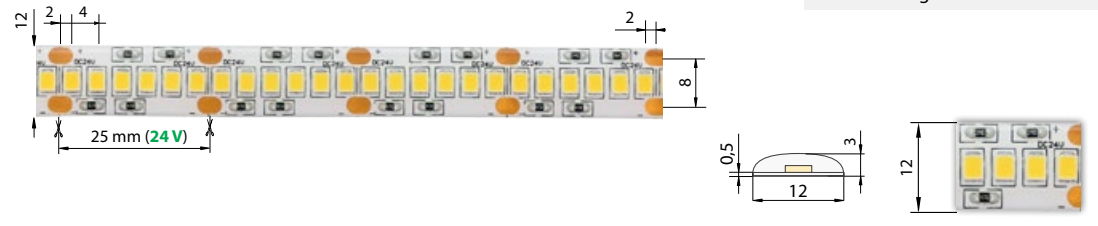

Zubehör
für einfärbige Streifen **Seite 38**

24 V DC	Lichtstrom ≈ (lm/m)	Farbe	Farbtemperatur (K)*	Verpackung	Preis pro Meter
ML-126.717.60.0	3305	Light Blue	CW 6000 K	5 m	28,00 €
ML-126.716.60.0	3408	White	NW 4200 K	5 m	28,00 €
ML-126.715.60.0	3045	Yellow	WW 3000 K	5 m	28,00 €

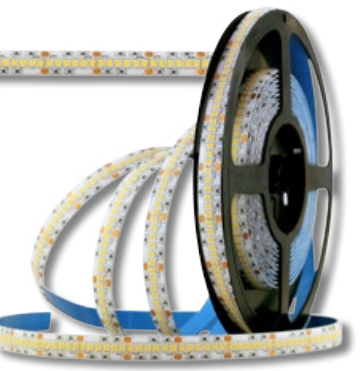

SMD 3528	30 LED/m	IP 68	2,4 W/m	10 mm	350 0,8 mm²	120°	Ra ≥80	max +50°C min -20°C	54000 Std. L70 B10	5 Jahre Garantie	3 SDCM	Netzteile Steuerung	35 - 37 29 - 34
-----------------	-----------------	--------------	----------------	--------------	-----------------------	-------------	---------------	--------------------------------------	------------------------------	----------------------------	---------------	------------------------	--------------------

12 V DC	3 LED 100 mm	≤5 m 12 VDC	≤10 m 12 VDC
24 V DC	5 LED 166,7 mm	≤10 m 24 VDC	≤20 m 24 VDC

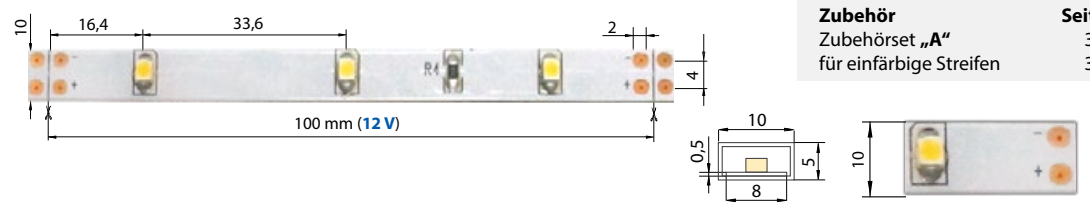

Zubehör
Zubehörsset „A“
für einfärbige Streifen **Seite 38**

12 V DC	24 V DC	Lichtstrom ≈ (lm/m)	Farbe	Wellenlänge (nm) Farbtemperatur (K)*	Verpackung	Preis pro Meter
ML-121.196.60.0	ML-126.196.60.0	60	Red	625 nm	5 m	6,70 €
ML-121.197.60.0	ML-126.197.60.0	60	Yellow	590 nm	5 m	6,70 €
ML-121.198.60.0	ML-126.198.60.0	75	Blue	465 nm	5 m	6,70 €
ML-121.199.60.0	ML-126.199.60.0	120	Green	520 nm	5 m	6,70 €
ML-121.201.60.0	ML-126.201.60.0	152	Light Blue	CW 6000 K	5 m	6,70 €
ML-121.200.60.0	ML-126.200.60.0	154	Yellow	WW 3000 K	5 m	6,70 €

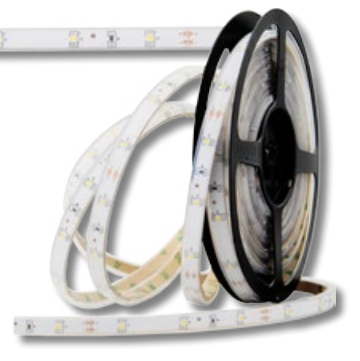

SMD 3528	60 LED/m	IP 68	4,8 W/m	10 mm	350 0,8 mm²	120°	Ra ≥80	max +50°C min -20°C	54000 Std. L70 B10	5 Jahre Garantie	3 SDCM	Netzteile Steuerung	35 - 37 29 - 34
-----------------	-----------------	--------------	----------------	--------------	-----------------------	-------------	---------------	--------------------------------------	------------------------------	----------------------------	---------------	------------------------	--------------------

12 V DC	3 LED 50 mm	≤5 m 12 VDC	≤10 m 12 VDC
24 V DC	6 LED 100 mm	≤10 m 24 VDC	≤20 m 24 VDC

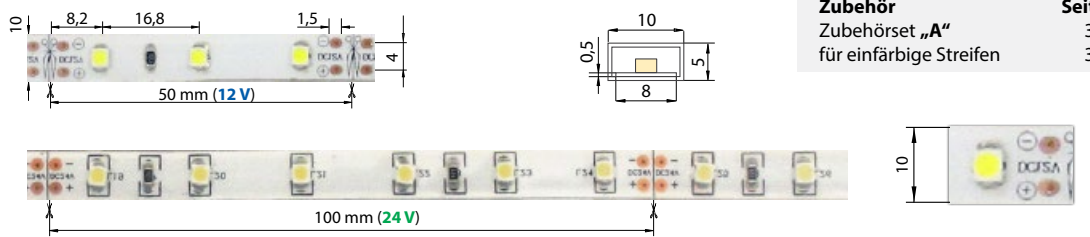

Zubehör
Zubehörsset „A“
für einfärbige Streifen **Seite 38**

12 V DC	24 V DC	Lichtstrom ≈ (lm/m)	Farbe	Wellenlänge (nm) Farbtemperatur (K)*	Verpackung	Preis pro Meter
ML-121.220.60.0	ML-126.220.60.0	120	Red	625 nm	5 m	8,20 €
ML-121.221.60.0	ML-126.221.60.0	120	Yellow	590 nm	5 m	8,20 €
ML-121.222.60.0	ML-126.222.60.0	150	Blue	465 nm	5 m	8,20 €
ML-121.223.60.0	ML-126.223.60.0	240	Green	520 nm	5 m	8,20 €
ML-121.224.60.0	ML-126.224.60.0	400	Light Blue	CW 6000 K	5 m	8,20 €
ML-121.225.60.0	ML-126.225.60.0	380	Yellow	WW 3000 K	5 m	8,20 €



* Toleranz bei Farbart und Wellenlänge möglich. Siehe S. 41

Preise exklusive MwSt.

SMD 3528	120 LED/m	IP 68	9,6 W/m	10 mm	350 0,8 mm ²	120°	Ra ≥80	max +50°C min -20°C	54000 Std. L70 B10	5 Jahre Garantie	3 SDCM	Netzteile Steuerung	35 - 37 29 - 34
-----------------	------------------	--------------	----------------	--------------	-----------------------------------	-------------	---------------	------------------------	------------------------------	-------------------------	---------------	------------------------	--------------------

12 V DC	3 LED 25 mm	≤5 m 12 VDC	≤10 m 12 VDC
24 V DC	6 LED 50 mm	≤8 m 24 VDC	≤16 m 24 VDC

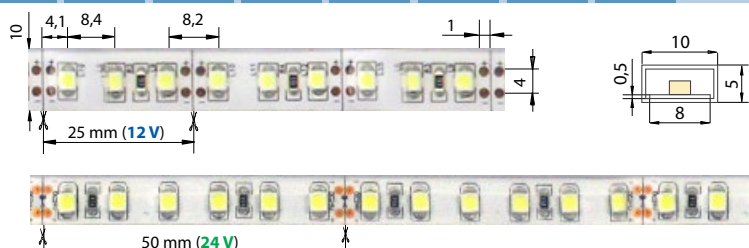
12 V DC	24 V DC	Lichtstrom ≈ (lm/m)	Farbe	Wellenlänge (nm) Farbtemperatur (K)*	Verpackung	Preis pro Meter
ML-121.244.60.0	ML-126.244.60.0	240	Red	625 nm	5 m	11,90 €
ML-121.245.60.0	ML-126.245.60.0	240	Yellow	590 nm	5 m	11,90 €
ML-121.246.60.0	ML-126.246.60.0	300	Blue	465 nm	5 m	11,90 €
ML-121.247.60.0	ML-126.247.60.0	480	Green	520 nm	5 m	11,90 €
ML-121.248.60.0	ML-126.248.60.0	785	White	CW 6000 K	5 m	11,90 €
ML-121.249.60.0	ML-126.249.60.0	720	White	WW 3000 K	5 m	11,90 €

Zubehör
Zubehörsset „J“
für einfarbige Streifen

Seite
39
38

SMD 5050	30 LED/m	IP 68	7,2 W/m (12 V)	8,5 W/m (24 V)	13 mm	350 0,8 mm ²	120°	Ra ≥80	max +50°C min -20°C	54000 Std. L70 B10	5 Jahre Garantie	3 SDCM	Netzteile Steuerung	35 - 37 29 - 34
-----------------	-----------------	--------------	-----------------------	-----------------------	--------------	-----------------------------------	-------------	---------------	------------------------	------------------------------	-------------------------	---------------	------------------------	--------------------

12 V DC	3 LED 100 mm	≤5 m 12 VDC	≤10 m 12 VDC
24 V DC	5 LED 166,7 mm	≤7 m 24 VDC	≤14 m 24 VDC

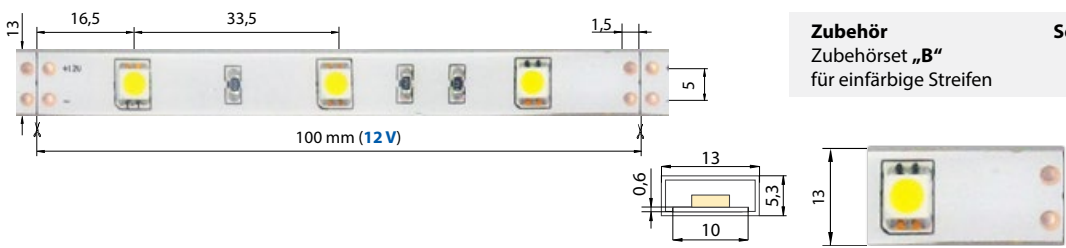
12 V DC	24 V DC	Lichtstrom ≈ (lm/m)	Farbe	Wellenlänge (nm) Farbtemperatur (K)*	Verpackung	Preis pro Meter
ML-121.588.60.0	ML-126.588.60.0	125	Red	625 nm	5 m	12,30 €
ML-121.589.60.0	ML-126.589.60.0	125	Yellow	590 nm	5 m	12,30 €
ML-121.590.60.0	ML-126.590.60.0	155	Blue	465 nm	5 m	12,30 €
ML-121.591.60.0	ML-126.591.60.0	250	Green	520 nm	5 m	12,30 €
ML-121.592.60.0	ML-126.592.60.0	400	White	CW 6000 K	5 m	12,30 €
ML-121.805.60.0	ML-126.805.60.0	504	White	NW 4200 K	5 m	12,30 €
ML-121.593.60.0	ML-126.593.60.0	340	White	WW 3000 K	5 m	12,30 €

Zubehör
Zubehörsset „B“
für einfarbige Streifen

Seite
38
38

SMD 5050	60 LED/m	IP 68	14,4 W/m	13 mm	350 0,8 mm ²	120°	Ra ≥80	max +50°C min -20°C	54000 Std. L70 B10	5 Jahre Garantie	3 SDCM	Netzteile Steuerung	35 - 37 29 - 34
-----------------	-----------------	--------------	-----------------	--------------	-----------------------------------	-------------	---------------	------------------------	------------------------------	-------------------------	---------------	------------------------	--------------------

12 V DC	3 LED 50 mm	≤5 m 12 VDC	≤10 m 12 VDC
24 V DC	6 LED 100 mm	≤7 m 24 VDC	≤14 m 24 VDC

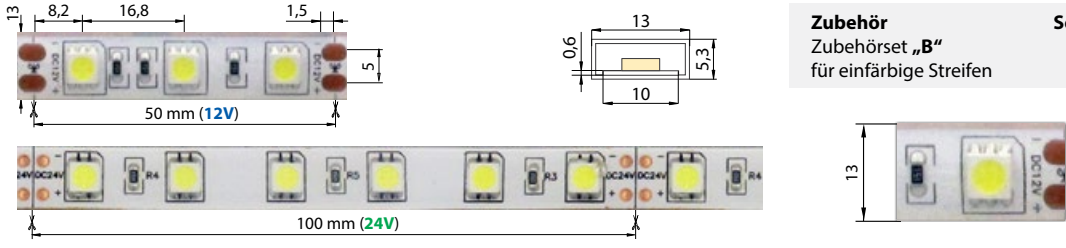
12 V DC	24 V DC	Lichtstrom ≈ (lm/m)	Farbe	Wellenlänge (nm) Farbtemperatur (K)*	Verpackung	Preis pro Meter
ML-121.609.60.0	ML-126.609.60.0	250	Red	625 nm	5 m	15,50 €
ML-121.610.60.0	ML-126.610.60.0	250	Yellow	590 nm	5 m	15,50 €
ML-121.611.60.0	ML-126.611.60.0	450	Blue	465 nm	5 m	15,50 €
ML-121.612.60.0	ML-126.612.60.0	505	Green	520 nm	5 m	15,50 €
ML-121.613.60.0	ML-126.613.60.0	1180	White	CW 6000 K	5 m	15,50 €
ML-121.806.60.0	ML-126.806.60.0	1180	White	NW 4200 K	5 m	15,50 €
ML-121.614.60.0	ML-126.614.60.0	1065	White	WW 3000 K	5 m	15,50 €

Zubehör
Zubehörsset „B“
für einfarbige Streifen

Seite
38
38

* Toleranz bei Farbart und Wellenlänge möglich. Siehe S. 41

Preise exklusive MwSt.

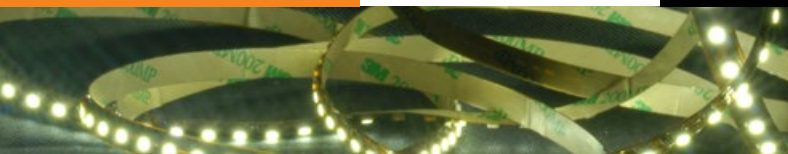

SMD 2835	60 LED/m	IP 68	6 W/m	11 mm	350 0,8 mm ²	120°	Ra ≥80	max +50°C min -20°C	25000 Std. L70/B10	3 Jahre Garantie	3 SDCM	Netzteile Steuerung	35 - 37 29 - 34
-----------------	-----------------	--------------	--------------	--------------	-----------------------------------	-------------	---------------	------------------------	------------------------------	----------------------------	---------------	------------------------	--------------------

12V DC	3 LED 50 mm	≤ 5 m 12 VDC	≤ 10 m 12 VDC
24V DC	6 LED 100 mm	≤ 9 m 24 VDC	≤ 18 m 24 VDC

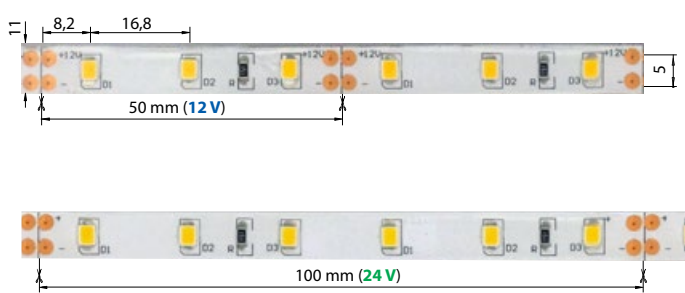

Zubehör
für einfarbige Streifen **Seite 38**

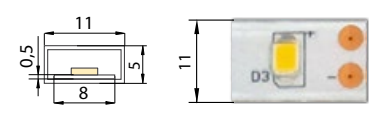

12V DC	24V DC	Lichtstrom ≈ (lm/m)	Farbe	Farbtemperatur (K)*	Verpackung	Preis pro Meter
ML-121.379.10.0	ML-126.379.10.0	540	☐	CW 6000 K	5 m	15,81 €
ML-121.378.10.0	ML-126.378.10.0	480	☐	WW 3000 K	5 m	15,81 €

SMD 2835	120 LED/m	IP 68	12 W/m	13 mm	350 0,8 mm ²	120°	Ra ≥80	max +50°C min -20°C	25000 Std. L70/B10	3 Jahre Garantie	3 SDCM	Netzteile Steuerung	35 - 37 29 - 34
-----------------	------------------	--------------	---------------	--------------	-----------------------------------	-------------	---------------	------------------------	------------------------------	----------------------------	---------------	------------------------	--------------------

12V DC	3 LED 25 mm	≤ 5 m 12 VDC	≤ 10 m 12 VDC
24V DC	6 LED 50 mm	≤ 7 m 24 VDC	≤ 14 m 24 VDC

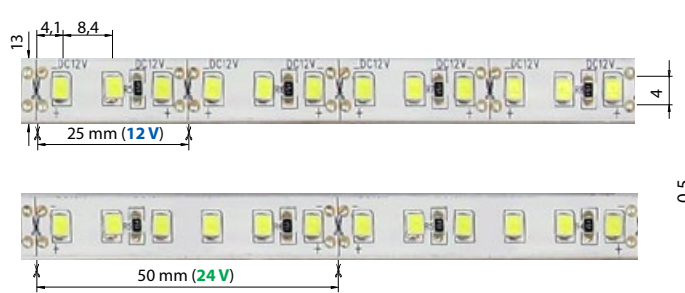

Zubehör
für einfarbige Streifen **Seite 38**

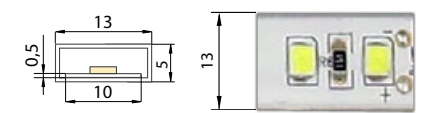

12V DC	24V DC	Lichtstrom ≈ (lm/m)	Farbe	Farbtemperatur (K)*	Verpackung	Preis pro Meter
ML-121.370.10.0	ML-126.370.10.0	1080	☐	CW 6000 K	5 m	14,71 €
ML-121.369.10.0	ML-126.369.10.0	960	☐	WW 3000 K	5 m	14,71 €

SMD 2835	120 LED/m	IP 68	14 W/m	13 mm	350 0,8 mm ²	120°	max +50°C min -20°C	54000 Std. L70/B10	5 Jahre Garantie	3 SDCM	Ra ≥90	Netzteile Steuerung	35 - 37 29 - 34
-----------------	------------------	--------------	---------------	--------------	-----------------------------------	-------------	------------------------	------------------------------	----------------------------	---------------	---------------	------------------------	--------------------

12V DC	3 LED 25 mm	≤ 5 m 12 VDC	≤ 10 m 12 VDC
24V DC	6 LED 50 mm	≤ 5 m 24 VDC	≤ 10 m 24 VDC

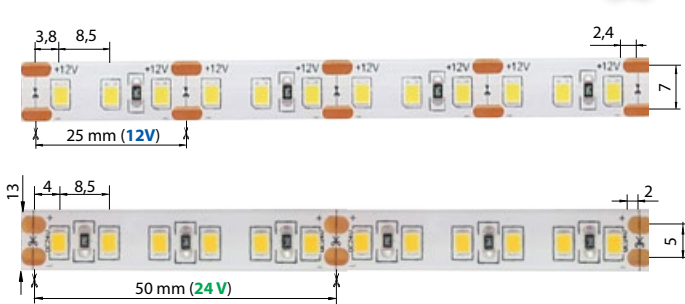

Zubehör
für einfarbige Streifen **Seite 38**

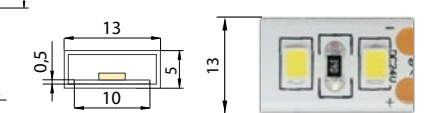

12V DC	24V DC	Lichtstrom ≈ (lm/m)	Farbe	Farbtemperatur (K)*	Verpackung	Preis pro Meter
ML-121.370.60.0	ML-126.370.60.0	1212	☐	CW 6000 K	5 m	16,00 €
ML-121.817.60.0	ML-126.817.60.0	1250	☐	NW 4200 K	5 m	16,00 €
ML-121.369.60.0	ML-126.369.60.0	1040	☐	WW 3000 K	5 m	16,00 €

*Toleranz bei Farbart möglich. Siehe S. 41

Preise exklusive MwSt.



Single color

Extra lang

SMD 3528

60 LED/m

IP 20

4,8 W/m

10 mm

350 0,8 mm²

120°

Ra ≥80

max +50°C min -20°C

54⁰⁰⁰ Std. L70 B10

5 Jahre Garantie

3 SDCM



Netzteile 35 - 37
Steuerung 29 - 34

24 V DC

6 LED 100 mm

≤20 m 24 VDC

≤50 m 24 VDC

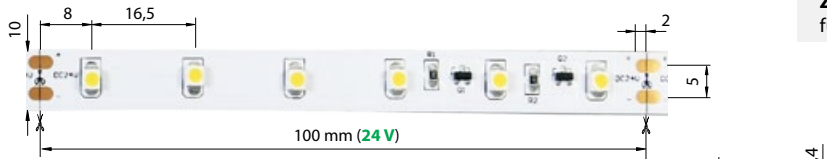

Zubehör Seite
für einfarbige Streifen 38



Konstante Stromquelle IC

24 V DC	Lichtstrom ≈ (lm/m)	Farbe	Farbtemperatur (K)*	Verpackung	Preis pro Meter
ML-126.795.60.8	407	Blue	CW 6000 K	20 m	9,60 €
ML-126.794.60.8	420	White	NW 4200 K	20 m	9,60 €
ML-126.793.60.8	380	Yellow	WW 3000 K	20 m	9,60 €

*LED-Streifen können nicht gedimmt werden

SMD 2835

60 LED/m

IP 20

6,5 W/m

10 mm

350 0,8 mm²

120°

Ra ≥80

max +50°C min -20°C

54⁰⁰⁰ Std. L70 B10

5 Jahre Garantie

3 SDCM



Netzteile 35 - 37
Steuerung 29 - 34

24 V DC

10LED 166,7 mm

≤20 m 24 VDC

≤40 m 24 VDC

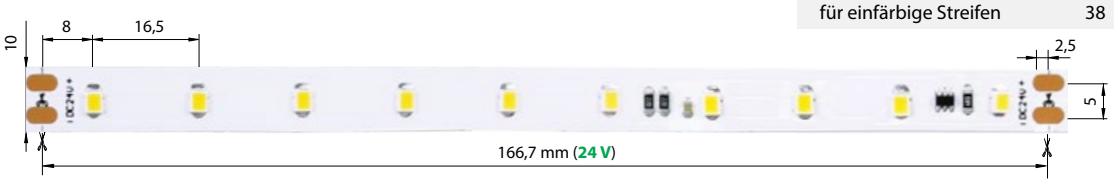

Zubehör Seite
für einfarbige Streifen 38



Konstante Stromquelle IC

24 V DC	Lichtstrom ≈ (lm/m)	Farbe	Farbtemperatur (K)*	Verpackung	Preis pro Meter
ML-126.801.60.8	663	Blue	CW 6000 K	20 m	17,40 €
ML-126.800.60.8	684	White	NW 4200 K	20 m	17,40 €
ML-126.799.60.8	612	Yellow	WW 3000 K	20 m	17,40 €

*LED-Streifen können nicht gedimmt werden

McLED-Bänder können mit nur einseitiger Einspeisung bis zu einer Bandlänge von 20 Metern installiert werden, bei gleichbleibender Helligkeit entlang des gesamten Bandes. Spezielle in den Streifen integrierte Komponenten gewährleisten das Niveau der Leuchtstärke. Im Vergleich dazu kommt es bei herkömmlichen Bändern aufgrund von Spannungsschwankungen meistens zu abfallender Helligkeit von Segment zu Segment.

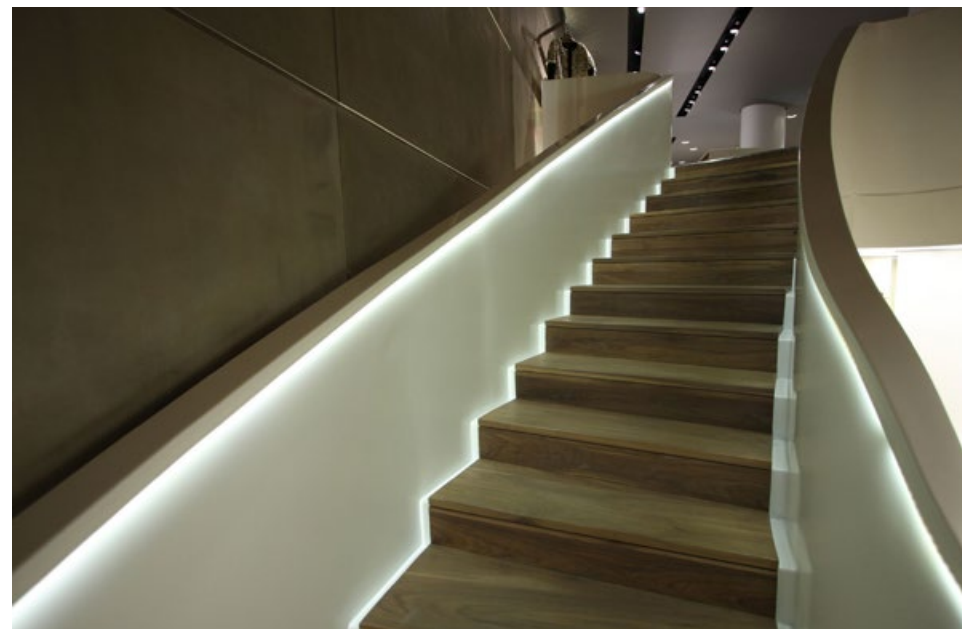
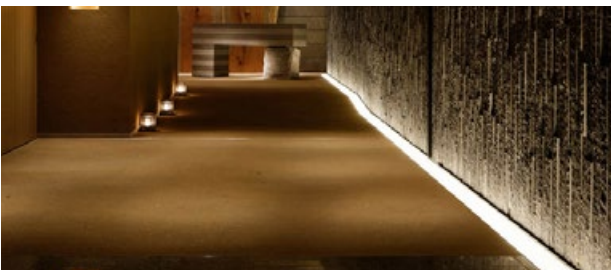

*Toleranz bei Farbart möglich. Siehe S. 41

Preise exklusive MwSt.

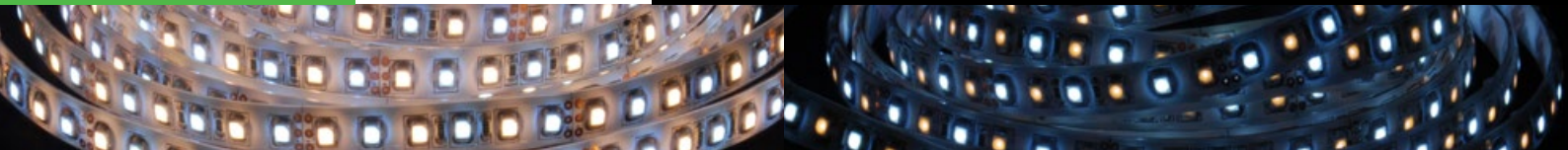

SMD 3528	120 LED/m	IP 20/54	9,6 W/m	8 mm	350 0,5 mm ²	120°	Ra ≥80	max +50°C min -20°C	54000 Std. L70 B10	5 Jahre Garantie	3 SDCM	WW CW	Netzteile Steuerung	35 - 37 29 - 34
12 V DC	6 LED 50 mm	≤5 m 12 VDC	≤10 m 12 VDC											



12 V DC	Lichtstrom ≈ (lm/m)	Schutzart	Farbe	Farbtemperatur (K)*	Verpackungseinheit	Preis pro Meter
ML-122.630.60.0	720	IP20	+ -	CW 3000 K + WW 6000 K	5 m	12,70 €
ML-122.640.60.0	676	IP54	+ -	CW 3000 K + WW 6000 K	5 m	12,70 €

Alternative Verpackung: .3 = Verpackung 3 m

SMD 5050	60 LED/m	IP 20	14,4 W/m	10 mm	350 0,5 mm ²	120°	Ra ≥80	max +50°C min -20°C	54000 Std. L70 B10	5 Jahre Garantie	3 SDCM	WW CW	Netzteile Steuerung	35 - 37 29 - 34
12 V DC	2 LED 33,3 mm	≤5 m 12 VDC	≤10 m 12 VDC											

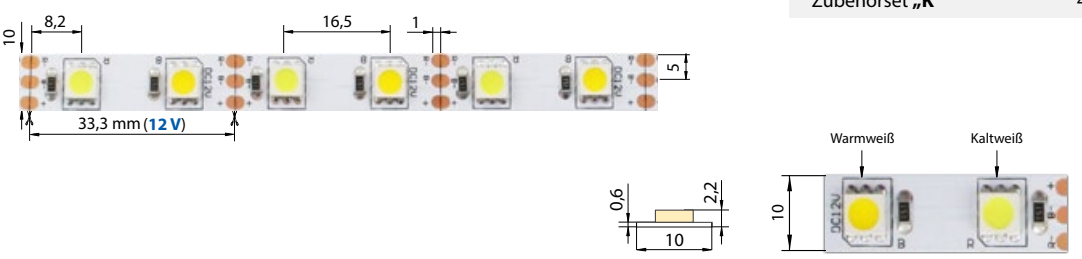

12 V DC	Lichtstrom ≈ (lm/m)	Farbe	Farbtemperatur (K)*	Verpackungseinheit	Preis pro Meter
ML-122.631.60.0	1310	+ -	CW 3000 K + WW 6000 K	5 m	12,20 €

Alternative Verpackung: .3 = Verpackung 3 m

Zubehör
Zubehörset „K“ Seite 40

SMD 3527	120 LED/m	IP 20	19,2 W/m	10 mm	350 0,8 mm ²	120°	Ra ≥80	max +50°C min -20°C	54000 Std. L70 B10	5 Jahre Garantie	3 SDCM	WW CW	AI Profil	Netzteile Steuerung	35 - 37 29 - 34
12 V DC	3 LED 25 mm	≤3 m 12 VDC	≤5 m 12 VDC												
24 V DC	6 LED 50 mm	≤5 m 24 VDC	≤10 m 24 VDC												

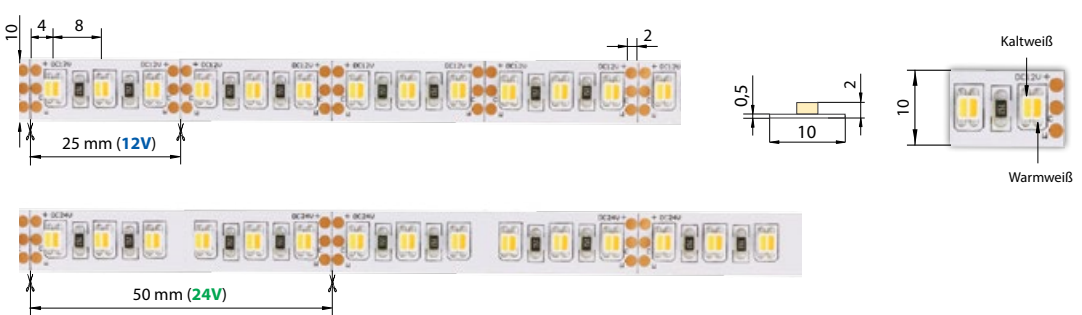

12 V DC	24 V DC	Lichtstrom ≈ (lm/m)	Farbe	Farbtemperatur (K)*	Verpackungseinheit	Preis pro Meter
ML-122.632.60.0	ML-127.632.60.0	1605	+ -	CW 3000 K + WW 6000 K	5 m	18,60 €

Alternative Verpackung: .3 = Verpackung 3 m .2 = Verpackung 50 m

*Toleranz bei Farbart möglich. Siehe S. 41

Preise exklusive MwSt.

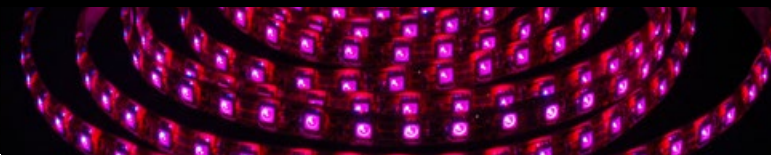

SMD 5050	30 LED/m	IP 20	7,2 W/m (12 V)	8,5 W/m (24 V)	10 mm	350 0,5 mm ²	120°	max +50°C min -20°C	54⁰⁰⁰ Std. L70 B10	5 Jahre Garantie	3 SDCM	RGB	Netzteile Steuerung	35 - 37 29 - 34
-----------------	-----------------	--------------	-----------------------	-----------------------	--------------	-----------------------------------	-------------	------------------------	---	-------------------------	---------------	------------	------------------------	--------------------

12 V DC	3 LED 100 mm	≤5 m 12 VDC	≤10 m 12 VDC
24 V DC	5 LED 166,7 mm	≤7 m 24 VDC	≤14 m 24 VDC

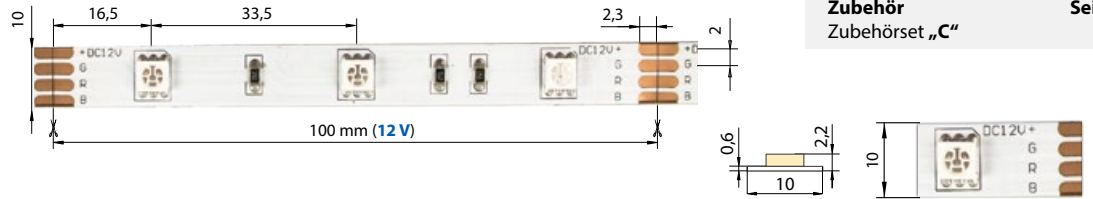

Zubehör
Zubehörset „C“ **Seite 38**



12 V DC	24 V DC	Lichtstrom ≈ (lm/m)	Farbe	Wellenlänge (nm)	Verpackungseinheit	Preis pro Meter
ML-123.580.60.0	ML-128.580.60.0	280	RGB	RGB	5 m	8,30 €

Alternative Verpackung: .3 = Verpackung 3 m .2 = Verpackung 50 m



12 V DC

24 V DC

RGB

Lichtstrom ≈ (lm/m)

Farbe

Wellenlänge (nm)

Verpackungseinheit

Preis pro Meter

Dualweiß

RGB

SMD 5050	60 LED/m	IP 20	14,4 W/m	10 mm	350 0,5 mm ²	120°	max +50°C min -20°C	54⁰⁰⁰ Std. L70 B10	5 Jahre Garantie	3 SDCM	RGB	Netzteile Steuerung	35 - 37 29 - 34
-----------------	-----------------	--------------	-----------------	--------------	-----------------------------------	-------------	------------------------	---	-------------------------	---------------	------------	------------------------	--------------------

12 V DC	3 LED 50 mm	≤5 m 12 VDC	≤10 m 12 VDC
24 V DC	6 LED 100 mm	≤7 m 24 VDC	≤14 m 24 VDC

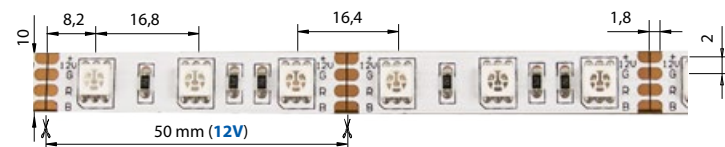

Zubehör
Zubehörset „C“ **Seite 38**

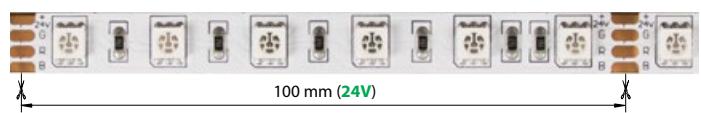

12 V DC	24 V DC	Lichtstrom ≈ (lm/m)	Farbe	Wellenlänge (nm)	Verpackungseinheit	Preis pro Meter
ML-123.601.60.0	ML-128.601.60.0	590	RGB	RGB	5 m	11,30 €

Alternative Verpackung: .3 = Verpackung 3 m .2 = Verpackung 50 m



12 V DC

24 V DC

RGB

Lichtstrom ≈ (lm/m)

Farbe

Wellenlänge (nm)

Verpackungseinheit

Preis pro Meter

SMD 5050	120 LED/m	IP 20	28,8 W/m	12 mm	350 1,3 mm ²	120°	max +50°C min -20°C	54⁰⁰⁰ Std. L70 B10	5 Jahre Garantie	3 SDCM	RGB	AI Profil	Netzteile Steuerung	35 - 37 29 - 34
-----------------	------------------	--------------	-----------------	--------------	-----------------------------------	-------------	------------------------	---	-------------------------	---------------	------------	------------------	------------------------	--------------------

24 V DC	6 LED 50 mm	≤5 m 24 VDC	≤10 m 24 VDC
----------------	-----------------------	----------------	-----------------

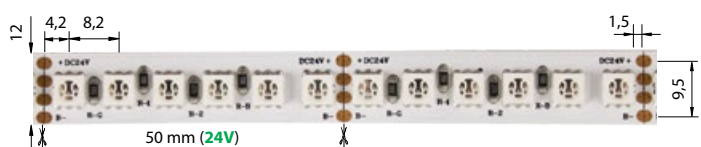

Zubehör
Zubehörset „G“ **Seite 39**



24 V DC	Lichtstrom ≈ (lm/m)	Farbe	Wellenlänge (nm)	Verpackungseinheit	Preis pro Meter
ML-128.673.60.0	1120	RGB	RGB	5 m	20,70 €

Alternative Verpackung: .3 = Verpackung 3 m .2 = Verpackung 50 m



24 V DC

Lichtstrom ≈ (lm/m)

Farbe

Wellenlänge (nm)

Verpackungseinheit

Preis pro Meter



SMD 5050	30 LED/m	IP 54	7,2 W/m (12V)	8,5 W/m (24V)	10 mm	350 0,8 mm ²	120°	max +50°C min -20°C	54.000 Std. L70/B10	5 Jahre Garantie	3 SDCM	RGB
12V DC	3 LED 100 mm	≤ 5 m 12 VDC	≤ 10 m 12 VDC									
24V DC	5 LED 166,7 mm	≤ 7 m 24 VDC	≤ 14 m 24 VDC									

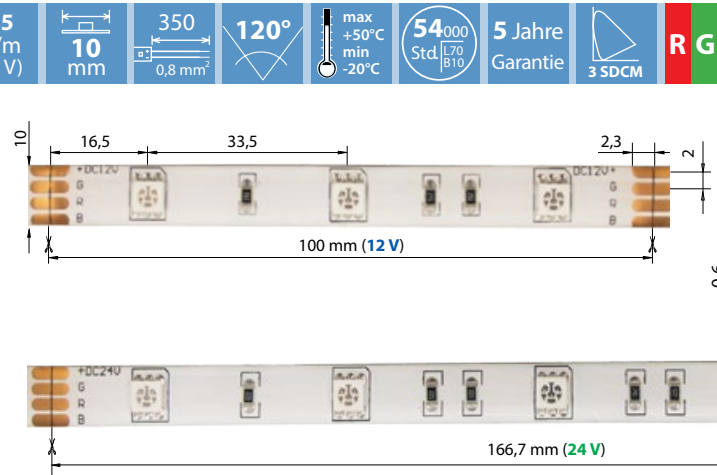

Netzteile 35 - 37
Steuerung 29 - 34

Zubehör
Zubehörset „C“ Seite 38



12V DC	24V DC	Lichtstrom ≈ (lm/m)	Farbe	Wellenlänge (nm)	Verpackung	Preis pro Meter
ML-123.587.60.0	ML-128.587.60.0	248	RGB	RGB	5 m	10,20 €

SMD 5050	60 LED/m	IP 54	14,4 W/m	10 mm	350 0,8 mm ²	120°	max +50°C min -20°C	54.000 Std. L70/B10	5 Jahre Garantie	3 SDCM	RGB
12V DC	3 LED 50 mm	≤ 5 m 12 VDC	≤ 10 m 12 VDC								
24V DC	6 LED 100 mm	≤ 7 m 24 VDC	≤ 14 m 24 VDC								

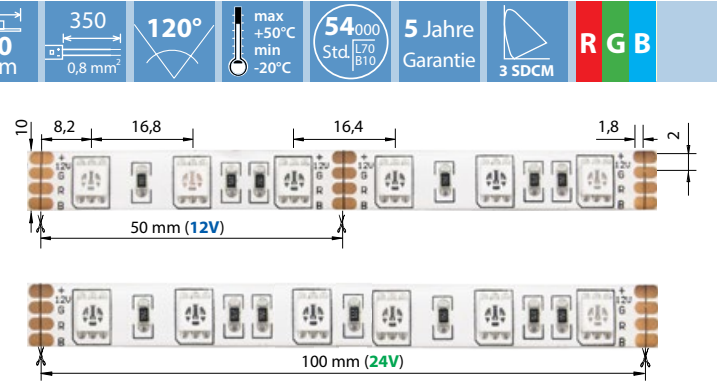

Netzteile 35 - 37
Steuerung 29 - 34

Zubehör
Zubehörset „C“ Seite 38



12V DC	24V DC	Lichtstrom ≈ (lm/m)	Farbe	Wellenlänge (nm)	Verpackung	Preis pro Meter
ML-123.608.60.0	ML-128.608.60.0	496	RGB	RGB	5 m	13,00 €

SMD 5050	120 LED/m	IP 54	28,8 W/m	12 mm	350 1,3 mm ²	120°	max +50°C min -20°C	54.000 Std. L70/B10	5 Jahre Garantie	3 SDCM	RGB	Al Profil
24V DC	6 LED 50 mm	≤ 7 m 24 VDC	≤ 14 m 24 VDC									

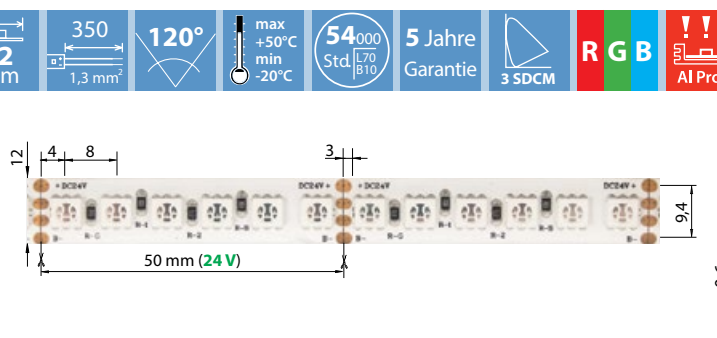

Netzteile 35 - 37
Steuerung 29 - 34

Zubehör
Zubehörset „C“ Seite 38



24V DC	Lichtstrom ≈ (lm/m)	Farbe	Wellenlänge (nm)	Verpackung	Preis pro Meter
ML-128.683.60.0	1120	RGB	RGB	5 m	22,40 €



SMD 5050	30 LED/m	IP 68	7,2 W/m (12 V)	8,5 W/m (24 V)	13 mm	350 0,8 mm ²	120°	max +50°C min -20°C	54⁰⁰⁰ Std. L70 B10	5 Jahre Garantie	3 SDCM	R G B	Netzteile Steuerung	35 - 37 29 - 34
-----------------	-----------------	--------------	-----------------------	-----------------------	--------------	-----------------------------------	-------------	------------------------	---	-------------------------	---------------	--------------	------------------------	--------------------

12 V DC	3 LED 100 mm	≤ 5 m 12 VDC	≤ 10 m 12 VDC
24 V DC	5 LED 166,7 mm	≤ 7 m 24 VDC	≤ 14 m 24 VDC

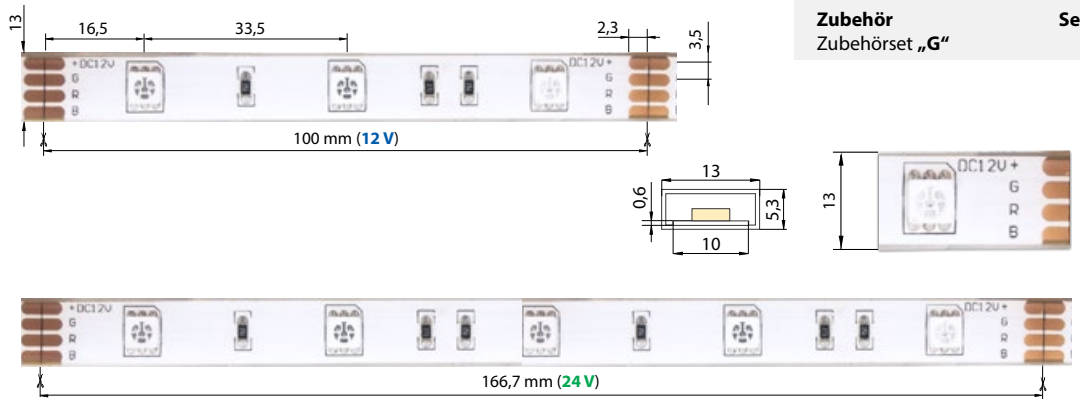

Zubehör
Zubehörsset „G“ **Seite 39**



12 V DC	24 V DC	Lichtstrom ≈ (lm/m)	Farbe	Wellenlänge (nm)	Verpackung	Preis pro Meter
ML-123.594.60.0	ML-128.594.60.0	242		RGB	5 m	12,30 €

RGB

SMD 5050	60 LED/m	IP 68	14,4 W/m	13 mm	350 0,8 mm ²	120°	max +50°C min -20°C	54⁰⁰⁰ Std. L70 B10	5 Jahre Garantie	3 SDCM	R G B	Netzteile Steuerung	35 - 37 29 - 34
-----------------	-----------------	--------------	-----------------	--------------	-----------------------------------	-------------	------------------------	---	-------------------------	---------------	--------------	------------------------	--------------------

12 V DC	3 LED 50 mm	≤ 5 m 12 VDC	≤ 10 m 12 VDC
24 V DC	6 LED 100 mm	≤ 7 m 24 VDC	≤ 14 m 24 VDC

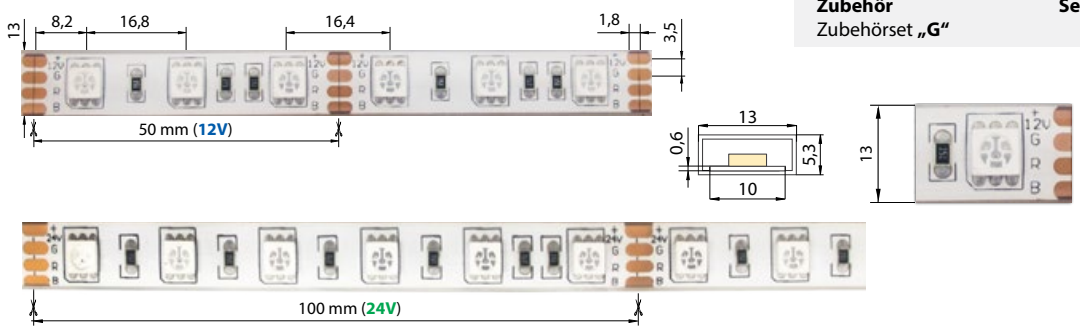

Zubehör
Zubehörsset „G“ **Seite 39**



12 V DC	24 V DC	Lichtstrom ≈ (lm/m)	Farbe	Wellenlänge (nm)	Verpackung	Preis pro Meter
ML-123.615.60.0	ML-128.615.60.0	483		RGB	5 m	15,50 €

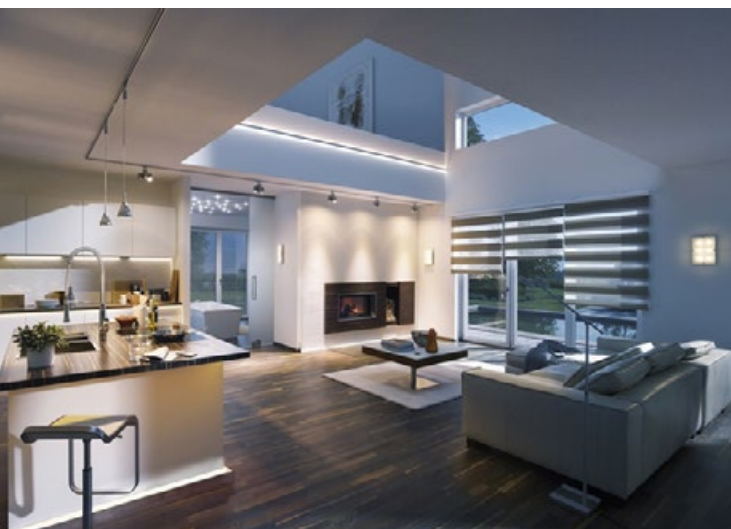

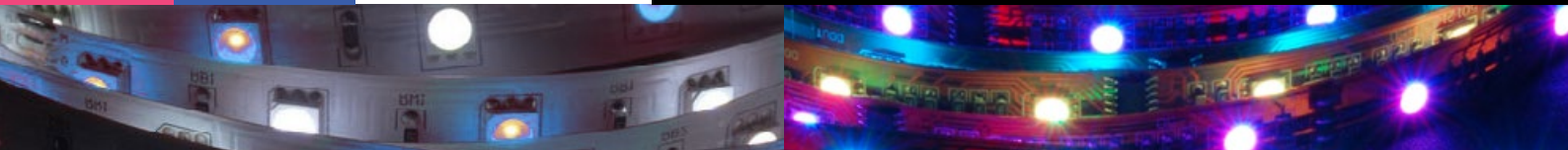

SMD 5050 **72 LED/m** **IP 20** **17,2 W/m** **12 mm** **350** **120°** **max +50°C min -20°C** **54.000 Std. L70/B10** **5 Jahre Garantie** **3 SDCM** **AI Profil** **RGBW**

24 V DC **12 LED** **≤4m** **≤8m**
 $\frac{1}{2}$ 166,7 mm **24 VDC** **24 VDC**

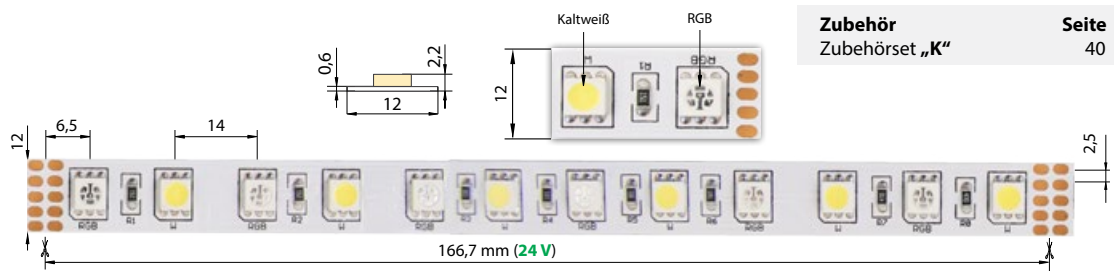

Zubehör
Zubehörset „K“ **Seite 40**

24 V DC	Lichtstrom	Wellenlänge (nm) Farbtemperatur (K)*	Farbe	Verpackungseinheit	Preis pro Meter
ML-128.632.60.0	RGB 358 (lm/m) CW 767 (lm/m)	RGB + CW 6000 K	RGB + CW	5 m	15,10 €
ML-128.633.60.0	RGB 358 (lm/m) WW 700 (lm/m)	RGB + WW 3000 K	RGB + WW	5 m	15,10 €

Alternative Verpackung: .3 = Verpackung 3 m

SMD 5050 **60 LED/m** **IP 20** **19,2 W/m** **12 mm** **350** **120°** **max +50°C min -20°C** **54.000 Std. L70/B10** **5 Jahre Garantie** **3 SDCM** **AI Profil** **RGBW**

12 V DC **3 LED** **≤2,5m** **≤5m**
 $\frac{1}{2}$ 50 mm **12 VDC** **12 VDC**

24 V DC **6 LED** **≤5m** **≤10m**
 $\frac{1}{2}$ 100 mm **24 VDC** **24 VDC**

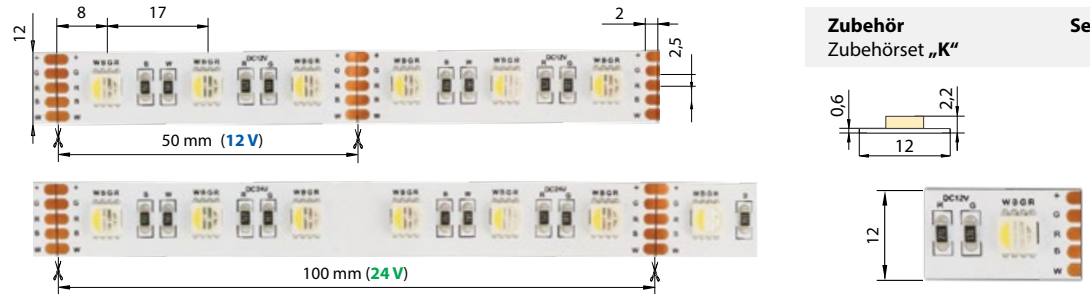

Zubehör
Zubehörset „K“ **Seite 40**

12 V DC	24 V DC	Lichtstrom	Wellenlänge (nm) Farbtemperatur (K)*	Farbe	Verpackungseinheit	Preis pro Meter
ML-123.634.60.0	ML-128.634.60.0	RGB 550 (lm/m) CW 360 (lm/m)	RGB + CW 6000 K	RGB + CW	5 m	18,50 €
ML-123.633.60.0	ML-128.635.60.0	RGB 550 (lm/m) WW 340 (lm/m)	RGB + WW 3000 K	RGB + WW	5 m	18,50 €

Alternative Verpackung: .3 = Verpackung 3 m .2 = Verpackung 50 m

SMD 5050 **60 LED/m** **IP 20** **14 W/m** **10 mm** **350** **120°** **Ra ≥80** **max +50°C min -20°C** **54.000 Std. L70/B10** **5 Jahre Garantie** **5 SDCM** **DIGITAL**

12 V DC **3 LED** **≤5m** **≤10m**
 $\frac{1}{2}$ 50 mm **12 VDC** **12 VDC**



12 V DC	Lichtstrom ≈ (lm/m)	Wellenlänge (nm)	Verpackung	Preis pro Meter
ML-124.001.60.0	Digital	R 129	5 m	18,60 €
	G 364			
	B 72			



Digitale Streifen müssen gemeinsam mit einem speziellen Steuerelement installiert werden. Siehe S. 34

* Toleranz bei Farbart und Wellenlänge möglich. Siehe S. 41

Preise exklusive MwSt.



SMD 3528 **36** LED/St. **IP 20** **2W** 480 mm **5 mm** **120°** max +50°C min -20°C **25000** Std. L70/B10 **3 Jahre** Garantie **3 SDCM**

Netzteile 35 - 37
Steuerung 29 - 34

12 V DC **3 LED** 40 mm ≤ 5 m 12 V DC ≤ 10 m 12 V DC

Zubehör für einfarbige Streifen **Seite** 38

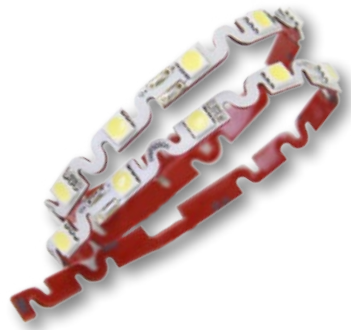
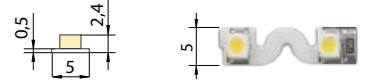
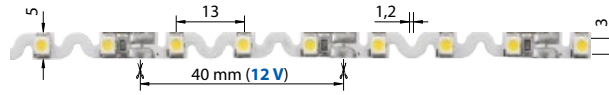

12 V DC	Lichtstrom \approx (lm/St.)	Farbe	Wellenlänge (nm) Farbtemperatur (K)*	Verpackung	Preis pro 480 mm
ML-120.008.61.0	250	■	ECW 10000 K	480 mm	5,37 €
ML-120.010.61.0	215	■	WW 3000 K	480 mm	5,37 €

SMD 5050 **24** LED/St. **IP 20** **3,2W** 480 mm **6 mm** **120°** max +50°C min -20°C **25000** Std. L70/B10 **3 Jahre** Garantie **3 SDCM**

Netzteile 35 - 37
Steuerung 29 - 34

12 V DC **3 LED** 60 mm ≤ 5 m 12 V DC ≤ 10 m 12 V DC

Zubehör für einfarbige Streifen **Seite** 38

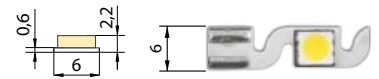
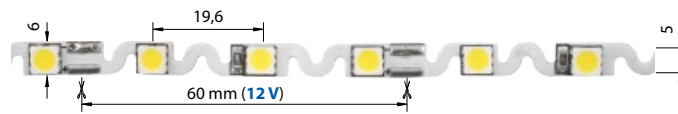

12 V DC	Lichtstrom \approx (lm/St.)	Farbe	Wellenlänge (nm) Farbtemperatur (K)*	Verpackung	Preis pro 480 mm
ML-120.001.61.0	505	■	ECW 10000 K	480 mm	5,37 €
ML-120.003.61.0	480	■	WW 3000 K	480 mm	5,37 €

Flexible Streifen können horizontal und vertikal gebogen werden.

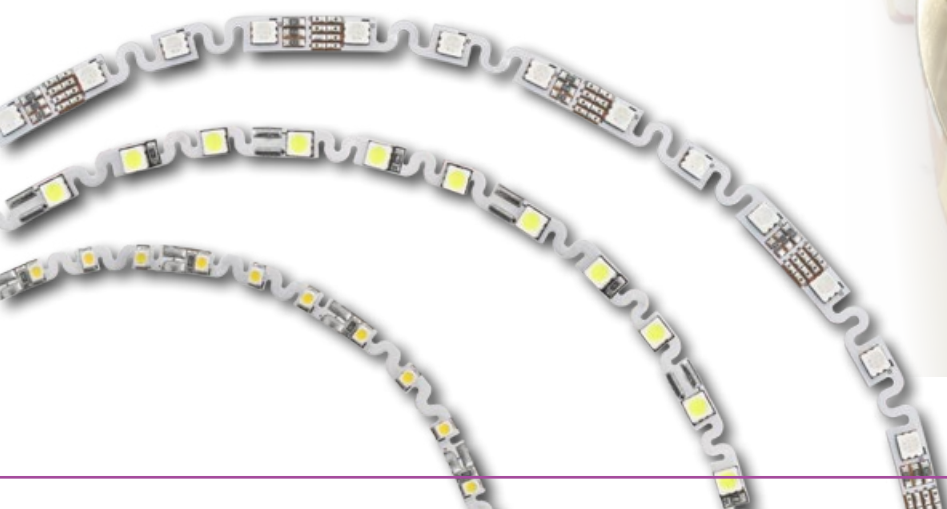

* Toleranz bei Farbart und Wellenlänge möglich. Siehe S. 41
Preise exklusive MwSt.

SMD
33560
LED/mIP
204,8
W/m5
mm350
0,8 mm²

120°

max
+50°C
min
-20°C25000
Std. L70
B103 Jahre
Garantie

3 SDCM

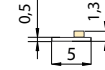
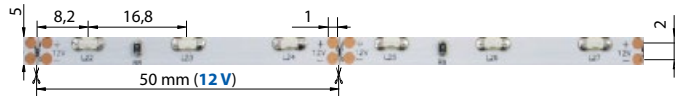
Netzteile
Steuerung35 - 37
29 - 3412 V
DC3 LED
50 mm≤ 5 m
12 VDC≤ 10 m
12 VDCZubehör
für einfarbige StreifenSeite
3812 V
DCLichtstrom
≈ (lm/m)

Farbe

Wellenlänge (nm)
Farbtemperatur (K)*

Verpackung

Preis pro
Meter

Lichtaustritt

ML-121.384.10.0	100	Red	625 nm	5 m	13,80 €	
ML-121.385.10.0	90	Yellow	590 nm	5 m	13,80 €	
ML-121.386.10.0	60	Blue	465 nm	5 m	13,80 €	
ML-121.387.10.0	200	Green	520 nm	5 m	13,80 €	
ML-121.388.10.0	330	White	CW 6000 K	5 m	13,80 €	
ML-121.389.10.0	300	Warm White	WW 3000 K	5 m	13,80 €	

SMD
33560
LED/mIP
544,8
W/m5
mm350
0,8 mm²

120°

max
+50°C
min
-20°C25000
Std. L70
B103 Jahre
Garantie

3 SDCM

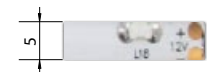
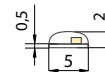
Netzteile
Steuerung35 - 37
29 - 3412 V
DC3 LED
50 mm≤ 5 m
12 VDC≤ 10 m
12 VDCZubehör
für einfarbige StreifenSeite
3812 V
DCLichtstrom
≈ (lm/m)

Farbe

Wellenlänge (nm)
Farbtemperatur (K)*

Verpackung

Preis pro
Meter

ML-121.390.10.0	80	Red	625 nm	5 m	16,43 €	
ML-121.391.10.0	75	Yellow	590 nm	5 m	16,43 €	
ML-121.392.10.0	50	Blue	465 nm	5 m	16,43 €	
ML-121.393.10.0	160	Green	520 nm	5 m	16,43 €	
ML-121.394.10.0	260	White	CW 6000 K	5 m	16,43 €	
ML-121.395.10.0	240	Warm White	WW 3000 K	5 m	16,43 €	

SMD
33560
LED/mIP
684,8
W/m8
mm350
0,8 mm²

120°

max
+50°C
min
-20°C25000
Std. L70
B103 Jahre
Garantie

3 SDCM

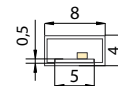
Netzteile
Steuerung35 - 37
29 - 3412 V
DC3 LED
50 mm≤ 5 m
12 VDC≤ 10 m
12 VDCZubehör
für einfarbige StreifenSeite
3812 V
DCLichtstrom
≈ (lm/m)

Farbe

Wellenlänge (nm)
Farbtemperatur (K)*

Verpackung

Preis pro
Meter

ML-121.396.10.0	70	Red	625 nm	5 m	18,08 €	
ML-121.397.10.0	65	Yellow	590 nm	5 m	18,08 €	
ML-121.398.10.0	45	Blue	465 nm	5 m	18,08 €	
ML-121.399.10.0	140	Green	520 nm	5 m	18,08 €	
ML-121.400.10.0	230	White	CW 6000 K	5 m	18,08 €	
ML-121.401.10.0	210	Warm White	WW 3000 K	5 m	18,08 €	

SMD 335 **120 LED/m** **IP 20** **9,6 W/m**

8 mm 350 0,8 mm² 120° max +50°C min -20°C 25⁰⁰⁰ Std. L70 B10 3 Jahre Garantie 3 SDCM

Netzteile 35 - 37
Steuerung 29 - 34

12 V DC 3 LED 25 mm ≤ 5 m ≤ 10 m 12 V DC 12 V DC



Zubehör Seite
für einfarbige Streifen 38

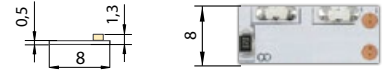

12 V DC	Lichtstrom ≈ (lm/m)	Farbe	Wellenlänge (nm) Farbtemperatur (K)*	Verpackung	Preis pro Meter	Lichtaustritt
ML-121.402.10.0	200	Red	625 nm	5 m	21,69 €	
ML-121.403.10.0	180	Yellow	590 nm	5 m	21,69 €	
ML-121.404.10.0	120	Blue	465 nm	5 m	21,69 €	
ML-121.405.10.0	400	Green	520 nm	5 m	21,69 €	
ML-121.406.10.0	650	White	CW 6000 K	5 m	21,69 €	
ML-121.407.10.0	600	White	WW 3000 K	5 m	21,69 €	

SMD 335 **120 LED/m** **IP 54** **9,6 W/m**

8 mm 350 0,8 mm² 120° max +50°C min -20°C 25⁰⁰⁰ Std. L70 B10 3 Jahre Garantie 3 SDCM

Netzteile 35 - 37
Steuerung 29 - 34

12 V DC 3 LED 25 mm ≤ 5 m ≤ 10 m 12 V DC 12 V DC



Zubehör Seite
für einfarbige Streifen 38

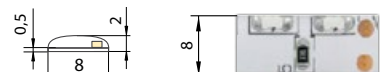

12 V DC	Lichtstrom ≈ (lm/m)	Farbe	Wellenlänge (nm) Farbtemperatur (K)*	Verpackung	Preis pro Meter	Lichtaustritt
ML-121.408.10.0	160	Red	625 nm	5 m	24,32 €	
ML-121.409.10.0	150	Yellow	590 nm	5 m	24,32 €	
ML-121.410.10.0	100	Blue	465 nm	5 m	24,32 €	
ML-121.411.10.0	320	Green	520 nm	5 m	24,32 €	
ML-121.412.10.0	520	White	CW 6000 K	5 m	24,32 €	
ML-121.413.10.0	480	White	WW 3000 K	5 m	24,32 €	

SMD 335 **120 LED/m** **IP 68** **9,6 W/m**

11 mm 350 0,8 mm² 120° max +50°C min -20°C 25⁰⁰⁰ Std. L70 B10 3 Jahre Garantie 3 SDCM

Netzteile 35 - 37
Steuerung 29 - 34

12 V DC 3 LED 25 mm ≤ 5 m ≤ 10 m 12 V DC 12 V DC



Zubehör Seite
für einfarbige Streifen 38



12 V DC	Lichtstrom ≈ (lm/m)	Farbe	Wellenlänge (nm) Farbtemperatur (K)*	Verpackung	Preis pro Meter	Lichtaustritt
ML-121.414.10.0	140	Red	625 nm	5 m	26,29 €	
ML-121.415.10.0	130	Yellow	590 nm	5 m	26,29 €	
ML-121.416.10.0	90	Blue	465 nm	5 m	26,29 €	
ML-121.417.10.0	280	Green	520 nm	5 m	26,29 €	
ML-121.418.10.0	460	White	CW 6000 K	5 m	26,29 €	
ML-121.419.10.0	420	White	WW 3000 K	5 m	26,29 €	

* Toleranz bei Farbart und Wellenlänge möglich. Siehe S. 41

Preise exklusive MwSt.

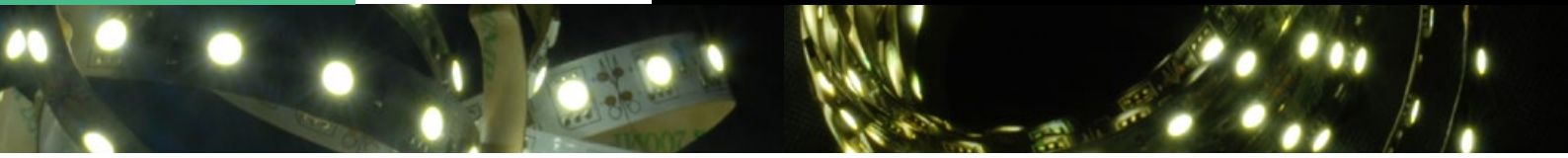

SMD 3528	180 LED/m	IP 20	14,4 W/m	10 mm	350 0,82 mm ²	120°	max +50°C min -20°C	54.000 Std. L70 B10	5 Jahre Garantie	3 SDCM
-----------------	------------------	--------------	-----------------	--------------	------------------------------------	-------------	------------------------	-------------------------------	----------------------------	---------------

Netzteile 35 - 37
Steuerung 29 - 34

24 V DC	6 LED 33,3 mm	≤ 5 m 24 VDC	≤ 10 m 24 VDC
----------------	-------------------------	-----------------	------------------

Zubehör
für einfärbige Streifen **Seite 38**



24 V DC	Lichtstrom ≈ (lm/m)	Anwendungen	Verpackung	Preis pro Meter
ML-125.001.60.0	1465	Gebäck	5 m	15,20 €
ML-125.002.60.0	1465	Meeresfrüchte	5 m	15,20 €
ML-125.003.60.0	1359	Käse	5 m	15,20 €
ML-125.004.60.0	1562	Fleisch	5 m	15,20 €
ML-125.005.60.0	1086	Geräucherte Waren	5 m	15,20 €
ML-125.006.60.0	1400	Obst	5 m	15,20 €



ML-125.001.60.0



ML-125.002.60.0



ML-125.003.60.0



ML-125.004.60.0



ML-125.005.60.0



ML-125.006.60.0

Das spezielle Lichtspektrum dieser LED-Streifen betont die Farbnuancen der Lebensmittel und hebt sie hervor. Durch die klare Farbgebung erscheinen die präsentierten Waren im besten Licht. Das erhöht die Attraktivität für den Kunden auf einfache und effektive Weise.

Meistens werden diese LED-Bänder in Verkaufsvitrinen installiert.

Darstellung des Farbspektrums ausgewählter LED-Bänder
Spektren anderer Streifen finden Sie auf unserer Webseite www.mclcd.at

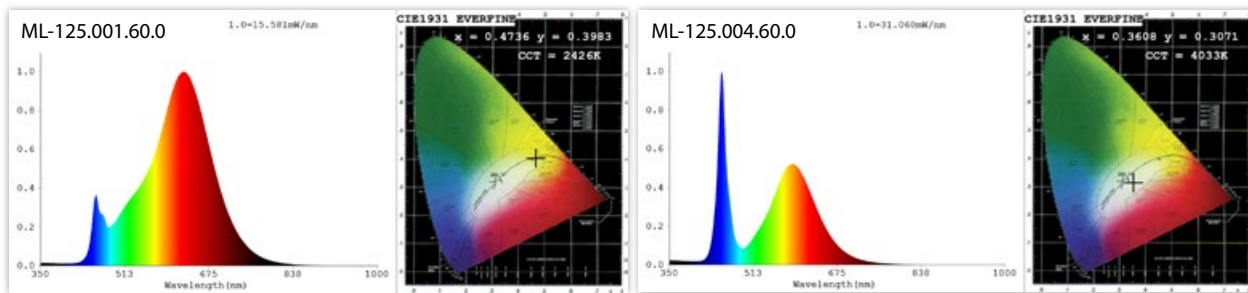

Preise exklusive MwSt.

RF-Touch Bedienung

12 V
DC

24 V
DC

Reichweite
20 m

Anschlussart: gemeinsame Anode
Arbeitstemperatur: -20° C ~ +50° C

RGB Steuerung
ML-113.001.20.0



Weiß- und Helligkeitssteuerung
ML-113.002.20.0



Helligkeitssteuerung
ML-113.003.20.0



- Benötigt 3 Stk. AAA-Batterien (nicht enthalten).
- Empfängermodule kommunizieren mit unterschiedlichen Frequenzen. Paarung mit bis zu 5 Empfängern pro Paar möglich.
- Kompatibel mit spannungsgesteuerten LED-Bändern und LED-Panels.
- Wenn die Stromversorgung unterbrochen wird, speichert der Receiver die eingestellte Farbe / Modus inkl. Helligkeit, wenn der Strom wieder angeschlossen wird, startet dieser immer automatisch in der eingestellten Farbe. Durch dieser Funktion kann die gewünschte Farbe / der gewünschte Modus vom Controller eingestellt werden. Schalten Sie den Controller aus und schalten Sie die primäre Stromversorgung einfach über den Schalter ein und aus.

Artikelnummer	Bezeichnung	Parameter	Nummer Kanäle	Ausgangsstrom pro 1 Kanal	Maximale Belastung	Abmessung	Ausgangsspannung	Preis pro Stück**
ML-113.001.20.0	RF-Touch-Steuerung RGB-LED Streifen, 15 Modi, Empfänger + Netzteilersatz	Jeweils 12 V/ 6 A RGB-Farbe	3 (R, G, B)	6 A (3 x 6 A)	10 A 120 W/ 12 V 240 W/ 24 V	Fernbedienung: 114 x 56 x 22 mm Empfänger: 85 x 64 x 24 mm	12 V/24 VDC	49,35 €
ML-113.002.20.0	RF-Touch-Steuerung DUALWEISS LED Streifen, Empfänger + Netzteilersatz	12 V / 6 A Ausgang WW + 6 A CW-Ausgang Separate Regelung beider Ausgänge	2 (CW, WW)	6 A (2 x 6 A)	10 A 120 W/ 12 V 240 W/ 24 V			51,25 €
ML-113.003.20.0	RF-Touch-Steuerung EINFÄRBIGER LED Streifen, Empfänger + Netzteilersatz	12 V / 6 A Ausgang Nr. 1 + 6 A Ausgang Nr. 2 Co-Regulierung beider Ausgänge	2	6 A (2 x 6 A)	10 A 120 W/ 12 V 240 W/ 24 V			49,35 €

RGB Steuerung
ML-113.014.90.0



Weiß- und Helligkeitssteuerung
ML-113.017.90.0



Helligkeitssteuerung
ML-113.016.90.0



Zubehör
ML-112.027.90.0

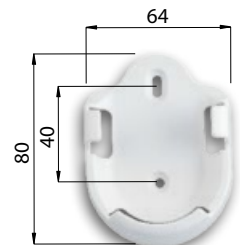

- Benötigt 3 Stk. AAA-Batterien (nicht enthalten).
- Koppeln mehrerer Fernbedienungen nicht möglich.
- Kommunikation der Paare, Controller und Empfänger erfolgt mit gleicher Frequenz. Mehrere Empfänger in der Umgebung können miteinander interagieren.
- Nicht für die Verwendung mit Kunststoffnetzteilen geeignet, da beim Empfänger keine Steckdose für den Stromanschluss vorhanden ist.
- Kompatibel mit spannungsgesteuerten LED-Streifen und LED-Panels.
- Wenn die Stromversorgung unterbrochen wird, speichert der Receiver die eingestellte Farbe / Modus inkl. Helligkeit, wenn der Strom wieder angeschlossen wird, startet dieser immer automatisch in der eingestellten Farbe. Durch dieser Funktion kann die gewünschte Farbe / der gewünschte Modus vom Controller eingestellt werden. Schalten Sie den Controller aus und schalten Sie die primäre Stromversorgung einfach über den Schalter ein und aus.

Artikelnummer	Bezeichnung	Max. Ausgänge	Nummer Kanäle	Ausgangsstrom pro 1 Kanal	Maximale Belastung	Abmessung	Ausgangsspannung	Preis pro Stück**
ML-113.014.90.0	RF-Touch-Steuerung RGB-LED Streifen, 18 Modi, Empfänger + Netzteilersatz	1	3 (R, G, B)	6 A (3 x 6 A)	216 W/ 12 V 432 W/ 24 V	Fernbedienung: 114 x 56 x 22 mm Empfänger: 83 x 78 x 33 mm	12 V/24 VDC	62,40 €
ML-113.017.90.0	RF-Touch-Steuerung DUALWEISS LED Streifen, Empfänger + Netzteilersatz		2 (CW, WW)	6 A (2 x 6 A)	144 W/ 12 V 288 W/ 24 V			57,20 €
ML-113.016.90.0	RF-Touch-Steuerung EINFÄRBIGER LED Streifen, Empfänger + Netzteilersatz		3	6 A (3 x 6 A)	216 W/ 12 V 432 W/ 24 V			62,40 €
ML-112.027.90.0	Zubehör zur Wandmontage der Fernbedienung (2 Stk. Schrauben/Dübel und 1 Stk. 3M-Befestigungsetikette)							2,30 €

**Preise exklusive MwSt.

Bedienung von **13 Modi**
IR RGB-Bedienung

12 V
DC

24 V
DC

Bedienung von **21 Modi**
IR RGB-Bedienung

12 V
DC

24 V
DC

ML-113.007.10.0



*Zubehör muss mitbestellt werden
ML-112.008.10.0

ML-113.008.10.0



*Zubehör muss mitbestellt werden
ML-112.008.10.0



Anschluss für IR-RGB Netzteile
ML-112.008.10.0



Artikelnummer	Bezeichnung	Max. Ausgänge	Nummer Kanäle	Ausgangsstrom pro 1 Kanal	Maximale Belastung	Abmessung	Abmessung Empfänger	Ausgangsspannung	Preis pro Stück**
ML-113.007.10.0	IR-Fernbedienung RGB-LED-Streifen, 13 Modi, Netzteilsatz + Empfänger	1	3 (R, G, B)	2 A (3 x 2 A)	72 W/12 V 144 W/24 V	50 x 85 x 6 mm	50 x 35 x 22 mm	12 V/24 VDC	13,38 €
ML-113.008.10.0	IR-Fernbedienung RGB-LED-Streifen, 21 Modi, Netzteilsatz + Empfänger					50 x 160 x 6 mm			17,03 €
ML-112.008.10.0	Anschluss von IR-RGB-Netzteilen *Dieser Steckverbinder am Bandende erleichtert das Anschließen des Bandes an das RGB Netzteil								1,01 €

RF-Mehrkanaldimmer

12 V
DC

24 V
DC



ML-113.018.90.0

Stromversorgung 2 Stk. AAA Batterien

Inklusive:

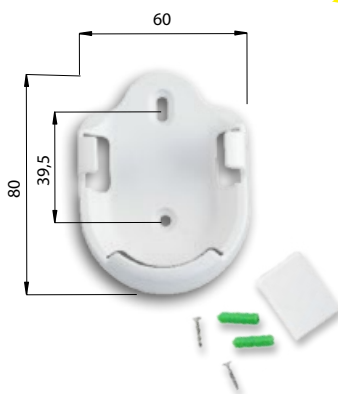

Reichweite **20 m**

RF-Fernbedienung ML-113.018.90.0

kommuniziert mit dem Dimmer **ML-113.019.90.0** (nicht enthalten). Es können 4 dieser Empfänger unabhängig gesteuert werden.

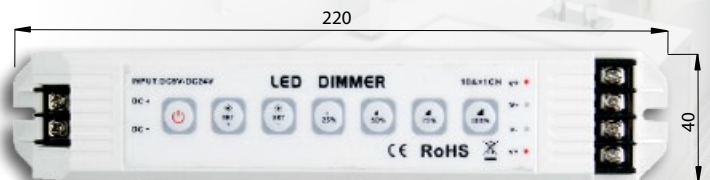

ML-113.019.90.0

Abmessung 220 x 40 x 30



Artikelnummer	Bezeichnung	Max. Ausgänge	Max. Zonen	Výstupní proud na 1 výstup	Maximale Belastung	Spannung	Preis pro Stück**
ML-113.018.90.0	RF-Fernbedienung für Helligkeit 4 Gruppen	-	4	-	-	DC 3 V (2 x AAA Batterien)	17,60 €
ML-113.019.90.0	RF-Fernempfänger	2	1	5 A	60 W/12 V 120 W/24 V	12 V/ 24 VDC	59,80 €

Inklusive Zubehör zur Wandmontage der Fernbedienung (2 Stk. Schrauben/Dübel und 1 Stk. 3M-Befestigungsetikette)

LED - Dimmstreifen für Aluprofile

12 V
DC

24 V
DC

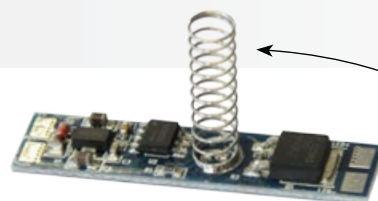

Die Feder kann ohne Auswirkung auf die Funktionalität gekürzt werden



Artikelnummer	Abmessung	Ausgangsspannung	Maximale Belastung	Hinweis	Preis pro Stück**
ML-113.001.02.0	43 x 10 mm	12 VDC/ 24 VDC	10 A	Ausschalten und Einschalten sowie Dimmen des LED-Streifens	13,70 €

**Preise exklusive MwSt.

RF-Fernbedienung, RF-Empfänger

Reichweite 20 m

- Ultraempfindliches Farbziel zur präzisen und schnellen Einstellung der gewünschten Farbe/Intensität.
- Jeder RF-Controller kann eine Zone mit einer unendlichen Anzahl von Empfängern steuern. Alle Empfänger in einer Zone werden gleichzeitig betrieben.



ML-910.546.22.0



ML-910.524.22.0



ML-910.509.22.0



ML-910.547.22.0



RF ML-910.047.22.0



RF ML-910.048.22.0

- Einfache Kopplung mit RF-Fernbedienungen.
- Jeder Empfänger kann von maximal acht Treibern gekoppelt und gesteuert werden.
- Schonend für das menschliche Sehen - sanfter Start und Stopp des Lichts beim Ein- und Ausschalten.

Artikelnummer	Bezeichnung	Max. Zonen	Nummer Kanäle	Ausgangsstrom pro 1 Kanal	Maximale Belastung	Abmessung	Eingangs/ Ausgangsspannung	Preis pro Stück*
ML-910.546.22.1	RGB-LED-Streifen Fernbedienung, 10 Modi, Netzteilsatz + Empfänger	1	3 (R, G, B)	5 A (3 x 5A)	15 A 180 W/ 12 V 360 W/ 24 V	Fernbedienung: 120 x 48 x 17,6 mm Empfänger: 145 x 46,5 x 16 mm	12 V/24 VDC	57,50 €
ML-910.524.22.1	Dualweiß Streifen Fernbedienung, Netzteilsatz + Empfänger	1	2 (CW, WW)	5 A (2 x 5 A)	10 A 120 W/ 12 V 240 W/ 24 V			57,50 €
ML-910.509.22.1	Einfärbiger Streifen Fernbedienung, Netzteilsatz + Empfänger	1	3	5 A (3 x 5 A)	15 A 180 W/ 12 V 360 W/ 24 V			57,50 €
ML-910.547.22.1	RGBW LED-Streifen Fernbedienung, 10 Modi, Netzteilsatz + Empfänger	1	4 (R, G, B, W)	5 A (4 x 5A)	20 A 240 W/ 12 V 480 W/ 24 V			57,50 €

Kann separat bestellt werden:

STEUERUNG				EMPFÄNGER			
Artikelnummer	Bezeichnung	Spannung	Preis pro Stück*	Artikelnummer	Bezeichnung	Eingangs/ Ausgangsspannung	Preis pro Stück*
ML-910.546.22.0	RF Fernbedienung - RGB, 10 Modi, 1 Zone	4,5 V (3 x AAA Batterien)	26,80 €	ML-910.047.22.0	RF-Empfänger - Helligkeitssteuerung, CCT, RGB, 3 Kanäle, 3 x 5A	12-24 V DC	30,70 €
ML-910.524.22.0	RF Fernbedienung - CCT, 1 Zone		26,80 €				
ML-910.509.22.0	RF Fernbedienung - einfarbige LED, 1 Zone		26,80 €	ML-910.048.22.0	RF-Empfänger - RGBW, 4 Kanäle, 4 x 5A		30,70 €
ML-910.547.22.0	RF Fernbedienung - RGBW, 10 Modi, 1 Zone		26,80 €				

RF-Fernbedienung

PROFI

Reichweite 20 m



ML-910.603.22.0

Garantie 3 Jahre.

- Steuert einfarbige LED-Bänder.
- Sie können beliebig viele Empfänger mit einem Treiber aufladen.
- Die Treiber können mit dem RF-Empfänger auf Seite 33 gekoppelt werden.

RF Fernbedienung ML-910.603.22.0

- Langes drücken verringert/erhöht die Helligkeit, kurzes drücken auf/aus.
- Schrauben- oder Magnetbefestigung.

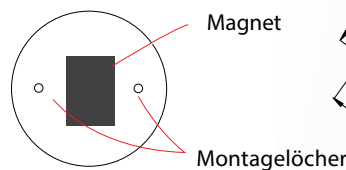

ML-910.701.22.0

Artikelnummer	Bezeichnung	Steuerung	Signal-typ	IP	Max. Zonen	Abmessung	Spannung	Preis pro Stück*
ML-910.603.22.0	RF Fernbedienung - dimmbar, 1 Zone	řízení jasu	RF	20	1	38,5 x 38,5 x 14,8 mm	3 V (CR2025 Batterien)	23,00 €
ML-910.701.22.0						96 x 65 x 74 mm		47,10 €

Mehr Informationen auf www.mclcd.at

*Preise exklusive MwSt.

RF-Fernbedienung

Reichweite
20 m

- Garantieverlängerung um 3 Jahre.
- Hochwertige Verarbeitung, hochempfindliches Farb-Targeting zur präzisen und schnellen Einstellung der gewünschten Farbe / Intensität.
- Jeder RF-Controller kann bis zu 4 Zonen unabhängig voneinander steuern, jede Zone kann eine unbegrenzte Anzahl von Empfängern enthalten.
- Speichern Sie benutzerdefinierte Farb- / Moduseinstellungen unter jeder Szene (S1, S2 ...) - Einfaches Einstellen der gleichen Lichtszene für mehrere Zonen.
- Im Paket enthalten: Magnethalterung für die Fernbedienung. Befestigung mit Schrauben oder doppelseitigem 3M Klebeband (beides im Lieferumfang enthalten).



Inkl. Magnethalterung



ML-910.542.22.0



ML-910.521.22.0



ML-910.501.22.0



Artikelnummer	Bezeichnung	Singnaltyp	Max. Zonen	Frequenz	Abmessung	Spannung	Preis pro Stück**
ML-910.542.22.0	RF Fernbedienung - RGBW, 4 Zonen	RF	4	868 MHz	120 x 55 x 17 mm	4,5V (3 x AAA Batterien)	74,60 €
ML-910.521.22.0	RF Fernbedienung - CCT, 4 Zonen						74,60 €
ML-910.501.22.0	RF Fernbedienung - Helligkeitssteuerung, 4 Zonen						74,60 €



ML-910.545.22.0

Inklusive:



ML-910.507.22.0

Inkl. Magnethalterung



*Der Schalter ist für eine wireless Steuerung von RF-Empfängern.

Die Abmessungen ermöglichen eine Integration des Empfängers unter der Installationsbox.



ML-910.901.22.0

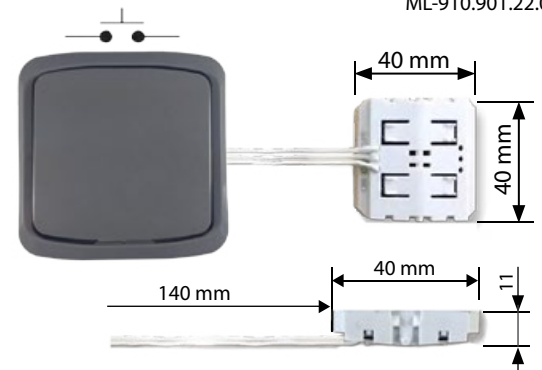

Artikelnummer	Bezeichnung	Singnaltyp	Max. Zonen	Frequenz	Abmessung	Spannung	Preis pro Stück**
ML-910.545.22.0	RF Fernbedienung - RGBW, 8 Zonen	RF	8	868 MHz	115,4 x 58,8 x 12 mm	3,7 V	115,50 €
ML-910.507.22.0	RF Fernbedienung Slim, Helligkeitsteuerung, 4 Zonen		4		150 x 38,6 x 12 mm	3 V	34,90 €
ML-910.901.22.0	RF Fernsteuerung für Installationsboxen, 1 Zone		1		40 x 40 x 11,2 mm	3 V	29,10 €

Mehr Informationen auf www.mclcd.at

**Preise exklusive MwSt.

**LED Wandfernbedienungen
RF-Fernbedienung, RF-Empfänger**

**Reichweite
20 m**

Wandhalterung kann durch folgende Herstellerboxen ersetzt werden:
BEKER, GIRA, JUNG, MERTEN

- Garantieverlängerung um 3 Jahre.
- Hochwertige Verarbeitung - Der Glasrahmen kann durch Rahmen anderer Hersteller ersetzt werden.
- Drahtlose RF-Steuerung - keine Verkabelung erforderlich, Installation im Empfängerbereich.
- Stromversorgung mit 3V CR2430-Batterie (im Lieferumfang enthalten), Batterielebensdauer 2 bis 3 Jahre (je nach Nutzung).
- Befestigung mit doppelseitigem 3M-Klebeband oder Schrauben (beides im Lieferumfang enthalten).

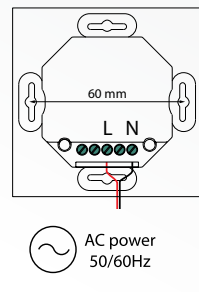
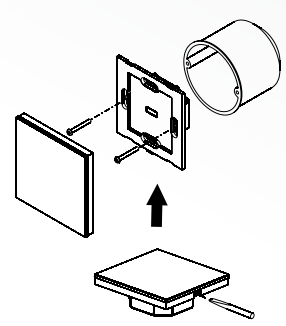
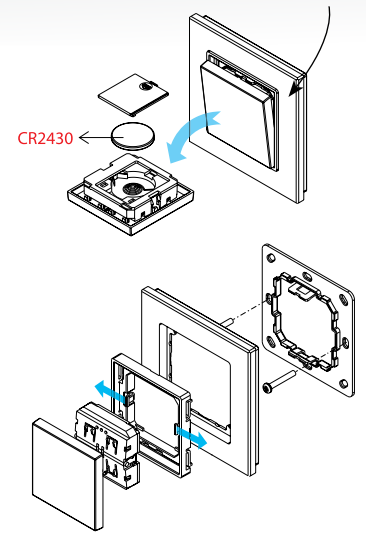

- Garantieverlängerung um 3 Jahre.
- Controller mit Glasoberfläche und Touch-Steuerung.
- Kompatibel mit Profi McLED RF-Empfänger, einfaches Verbinden.
- Fernbedienung für 1 Zone RGBW LED-Beleuchtung.
- Stromversorgung über Netzspannung (AC 100 - 240 V).
- 10 integrierte Farbeffekte.
- 4 Szenen zum schnellen Erstellen eigener Farben oder Effekte.

Artikelnummer	Bezeichnung	Signal-typ	Max. Zonen	Frequenz	Abmessung	Spannung	Preis pro Stück*
ML-910.601.22.0	RF-Wandsteuerung - Helligkeitssteuerung, 1 Zone	RF	1	868 MHz	86 x 86 x 14 mm	3 V (CR2430 Batterien)	75,80 €
ML-910.602.22.0	RF-Wandsteuerung - Helligkeitssteuerung, 2 Zonen		2				75,80 €
ML-910.631.22.0	RF Wandsteuerung - RGBW, 1 Zone		1				75,80 €
ML-910.843.22.0	RF Wandsteuerung - RGBW, 1 Zone		1		86 x 86 x 30,9 mm	AC 100 - 240 V	118,20 €

Kann mit jedem Controller gesteuert werden



- Garantieverlängerung um 3 Jahre.
- Jeder RF-Empfänger kann mit maximal 8 Fernbedienungen gesteuert werden.
- Schonend für das menschliche Auge - sanfter Start und Stopp des Lichts beim Ein- und Ausschalten.
- Wenn die Stromversorgung unterbrochen wird, speichert der Receiver den eingestellten Farb-/Farbmodus. Sobald die Stromversorgung wieder hergestellt ist, startet dieser automatisch in der eingestellten Farbe.

*Verbessert das Empfängersignal „Signalverstärker“

Artikelnummer	Bezeichnung	Steuerung	Signal-typ	Max. Ausgänge	IP	Nummer Kanäle	Maximale Belastung pro Kanal	Maximale Belastung	Abmessung	Eingangs/Ausgangsspannung	Preis pro Stück*
ML-910.002.22.0	RF-Empfänger - Helligkeitssteuerung 1 Kanal 8A	řízení jasu	RF	1	20	1	8 A	1 x 8 A (12 V=96 W, 24 V=192 W, 36 V=288 W)	95 x 37 x 20 mm	12-36 V DC	42,80 €
ML-910.041.22.0	RF-Empfänger - Helligkeitssteuerung, CCT, RGBW, 4 Kanäle, 4 x 5A	CCT, RGBW, řízení jasu	RF			4	5 A	4 x 5 A (12 V=240 W, 24 V=480 W, 36 V=720 W)	178 x 46 x 22 mm		95,30 €
ML-910.141.22.0	RF und Wifi Empfänger, Helligkeitssteuerung, CCT, RGBW, 4 Kanäle, 4 x 5A		RF Wi-Fi			178 x 57 x 21 mm	122,10 €				
ML-952.002.22.0	RGBW - Signalverstärker, 4 Kanäle, 4 x 5A		RF			178 x 46 x 22 mm	45,50 €				

Mehr Informationen auf www.mclcd.at

*Preise exklusive MwSt.

Wi-Fi-Router

Reichweite
20 m

Inklusive:



Der Wi-Fi-Router ermöglicht die einfache Steuerung einer großen Anzahl von RF-Empfängern durch Ihr Smartphone. Achtung: Das WLAN Netz wechselt!

Handsteuerung:

1. Download und Installation der Anwendung Easy Lighting (verfügbar kostenlos für Android und iOS).
2. Jeder RF Empfänger kann mit der Anwendung verbunden und jedes Zimmer kann extra gesteuert werden.



RF ML-910.101.22.0

Artikelnummer	Bezeichnung	Steuerung	Signaltyp	Frequenz	Reichweite	Abmessung	Spannung	Preis pro Stück*
ML-910.101.22.0	Wi-Fi-Router	CCT, RGBW, rizen jasu	RF Wi-fi	868 MHz	20 m	110 x 85 x 24,2 mm	12 V	110,30 €

DIGITALE Steuerung

5V
DC

12V
DC

24V
DC



ML-910.542.22.0

• Kompatibel für RF und DMX Steuerung.

- Wechselt den Modus
- Statische Farbeinstellung

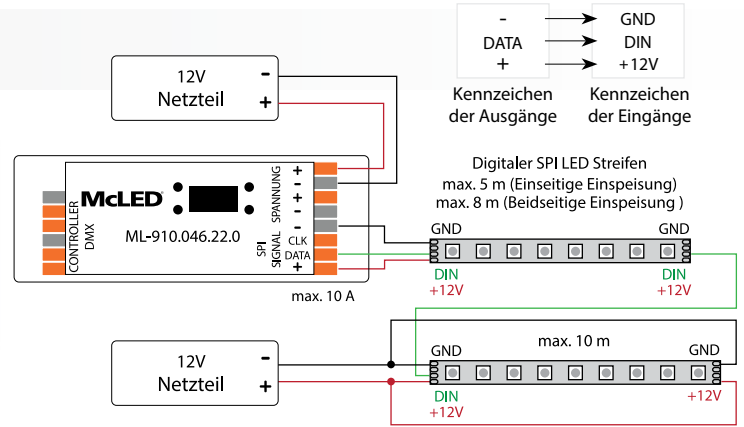

So können mehrere SPI-Streifen in Serie installiert werden

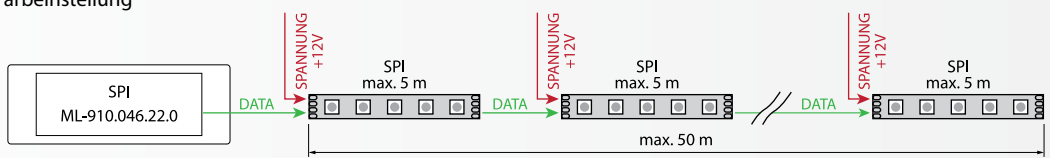

Artikelnummer	Bezeichnung	Signaltyp	Abmessung	Spannung	Hinweis	Preis pro Stück*
ML-910.046.22.0	RF- und DMX Empfänger digital steuern SPI LED Streifen	RF DMX	170 x 53,4 x 28 mm	5 VDC / 12 VDC / 24 VDC	35 voreingestellte Farbmodi Geschwindigkeit/Fähigkeit können angepasst werden/ Verwendung des Profi RGBW RF Netzteils	97,70 €

RGB Verstärker

12V
DC

24V
DC

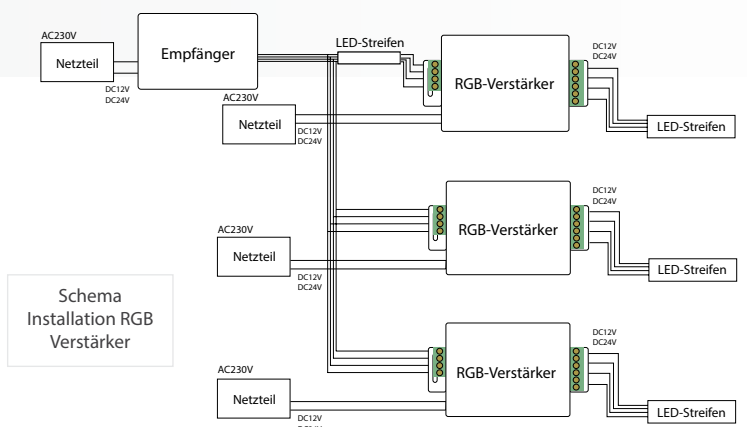
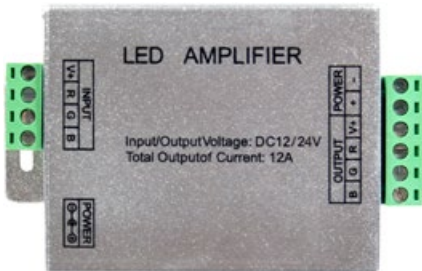

Schema Installation RGB Verstärker

Artikelnummer	Bezeichnung	Abmessung	Spannung	Gewicht (netto)	Maximale Belastung	Hinweis	Preis pro Stück*
ML-113.006.10.0	RGB Verstärker	95 x 65 x 24 mm	12 VDC / 24 VDC	110 g	144 W / 288 W	Steuern Sie mehrere RGB Bänder mit nur einer Steuerung	24,32 €

*Preise exklusive MwSt.

12 V DC	50-60 Hz	max +60°C min -10°C	IP 20	2 Jahre Garantie	Leistung	Artikelnummer	Strom	Spannung	Gewicht (kg)	Preis pro Stück**
					15 W	ML-732.010.10.0	1,3 A	AC200-230V	0,15	13,17 €
					25 W	ML-732.011.10.0	2,1 A	AC200-230V	0,16	14,60 €
					35 W	ML-732.012.10.0	3 A	AC200-230V	0,17	16,74 €
					60 W	ML-732.013.10.0	5 A	AC200-230V	0,55	23,50 €
					75 W	ML-732.014.10.0	6,2 A	AC200-230V	0,55	26,35 €
					100 W	ML-732.015.10.0	8,5 A	AC200-230V	0,65	29,91 €
					120 W	ML-732.016.10.0	10 A	AC200-230V	0,65	30,98 €
					150 W	ML-732.017.10.0	12,5 A	AC200-230V	0,7	34,89 €
					200 W	ML-732.018.10.0	16,5 A	AC200-230V	0,8	52,70 €
					250 W	ML-732.019.10.0	20 A	AC200-230V	0,9	54,83 €
					300 W	ML-732.020.10.0	25 A	AC200-230V	1,15	60,53 €
					350 W	ML-732.021.10.0	29 A	AC200-230V	1,15	62,31 €
					400 W	ML-732.022.10.0	33 A	AC200-230V	1,2	66,94 €

24 V DC	50-60 Hz	max +60°C min -10°C	IP 20	2 Jahre Garantie	Leistung	Artikelnummer	Strom	Spannung	Gewicht (kg)	Preis pro Stück**
					25 W	ML-732.011.10.1	1,1 A	AC200-230V	0,16	14,60 €
					35 W	ML-732.012.10.1	1,5 A	AC200-230V	0,17	16,74 €
					60 W	ML-732.013.10.1	2,5 A	AC200-230V	0,55	23,50 €
					75 W	ML-732.014.10.1	3,2 A	AC200-230V	0,55	26,35 €
					100 W	ML-732.015.10.1	4,3 A	AC200-230V	0,65	29,91 €
					120 W	ML-732.016.10.1	5 A	AC200-230V	0,65	30,98 €
					150 W	ML-732.017.10.1	6 A	AC200-230V	0,7	34,89 €
					200 W	ML-732.018.10.1	8,3 A	AC200-230V	0,8	52,70 €
					250 W	ML-732.019.10.1	10 A	AC200-230V	0,9	54,83 €
					300 W	ML-732.020.10.1	12,5 A	AC200-230V	1,15	60,53 €
					350 W	ML-732.021.10.1	14,6 A	AC200-230V	1,15	62,31 €
					400 W	ML-732.022.10.1	16 A	AC200-230V	1,2	66,94 €

15 W, 25 W, 35 W

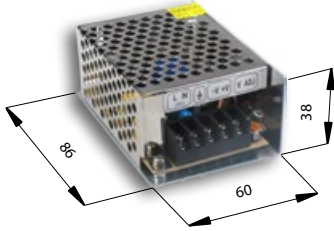

60 W, 75 W

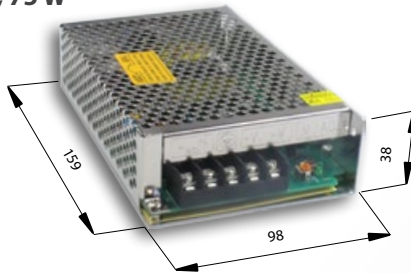

300 W, 350 W, 400 W

• Integrierter Lüfter



100 W, 120 W, 150 W

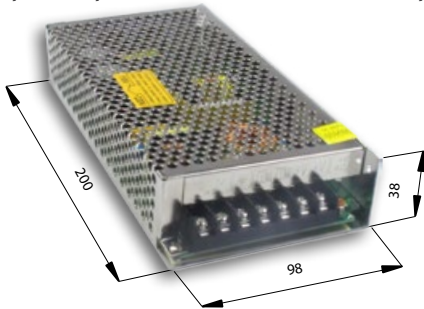

200 W, 250 W

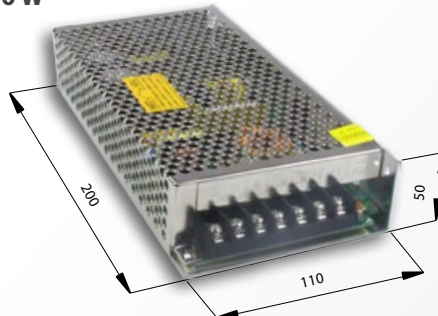

* Bei Netzteilen mit mehreren Ausgängen wird die Gesamtausgangsleistung aufgeteilt (z.B. bei einem 300 W-Netzteil mit drei Ausgängen ist die Belastbarkeit eines Ausganges max. 100 W).

12 V DC	50-60 Hz	max +60°C min -10°C	IP 20	2 Jahre Garantie	Leistung	Artikelnummer	Strom	Spannung	Gewicht (kg)	Preis pro Stück**
					12 W	ML-732.001.10.0	1 A	AC100-240V	0,087	6,23 €
					24 W	ML-732.002.10.0	2 A	AC100-240V	0,25	10,33 €
					36 W	ML-732.003.10.0	3 A	AC100-240V	0,3	13,89 €
					48 W	ML-732.004.10.0	4 A	AC100-240V	0,33	17,45 €
					60 W	ML-732.005.10.0	5 A	AC100-240V	0,34	19,58 €
					72 W	ML-732.006.10.0	6 A	AC100-240V	0,42	24,92 €
					84 W	ML-732.007.10.0	7 A	AC100-240V	0,45	26,70 €
					96 W	ML-732.008.10.0	8 A	AC100-240V	0,62	48,43 €
					120 W	ML-732.009.10.0	10 A	AC100-240V	0,64	50,92 €

24 V DC	50-60 Hz	max +60°C min -10°C	IP 20	2 Jahre Garantie	Leistung	Artikelnummer	Strom	Spannung	Gewicht (kg)	Preis pro Stück**
					48 W	ML-732.002.10.1	2 A	AC100-240V	0,33	17,45 €
					72 W	ML-732.003.10.1	3 A	AC100-240V	0,42	24,92 €
					96 W	ML-732.004.10.1	4 A	AC100-240V	0,62	48,43 €
					120 W	ML-732.005.10.1	5 A	AC100-240V	0,64	50,92 €

12 W



96 W, 120 W



72 W, 84 W



24 W



36 W, 48 W, 60 W



Steuerelemente

Netzteile

**Preise exklusive MwSt.

12 V DC 50-60 Hz max +50°C min -20°C

IP 67 2 Jahre Garantie

Serie Standard

24 V DC 50-60 Hz max +50°C min -20°C

IP 67 2 Jahre Garantie

Serie Standard

Leistung	Artikelnummer	Strom	Spannung	Gewicht (kg)	Preis pro Stück**
20 W	ML-732.061.45.0	1,67 A	AC170-250V	0,22	13,00 €
30 W	ML-732.059.45.0	2,5 A	AC100-250V	0,25	13,70 €
40 W	ML-732.037.45.0	3,33 A	AC100-250V	0,34	18,70 €
60 W	ML-732.029.45.0	5 A	AC100-250V	0,65	22,80 €
80 W	ML-732.039.45.0	6,67 A	AC170-250V	0,85	25,00 €
100 W	ML-732.060.45.0	8,33 A	AC170-250V	1	34,90 €
150 W	ML-732.031.45.0	12,5 A	AC170-250V	1,2	59,10 €
200 W	ML-732.034.45.0	16,7 A	AC170-250V	1,5	70,60 €
250 W	ML-732.036.45.0	20,83 A	AC170-250V	1,8	73,40 €
300 W	ML-732.058.45.0	25 A	AC185-250V	2,2	86,60 €

Leistung	Artikelnummer	Strom	Spannung	Gewicht (kg)	Preis pro Stück**
20 W	ML-732.061.45.1	0,83 A	AC170-250V	0,22	13,00 €
30 W	ML-732.059.45.1	1,25 A	AC100-250V	0,25	13,70 €
40 W	ML-732.037.45.1	1,67 A	AC100-250V	0,34	18,70 €
60 W	ML-732.029.45.1	2,5 A	AC100-250V	0,65	22,80 €
100 W	ML-732.060.45.1	4,1 A	AC170-250V	1	34,90 €
150 W	ML-732.031.45.1	6,25 A	AC170-250V	1,2	59,10 €
200 W	ML-732.034.45.1	8,33 A	AC170-250V	1,5	70,60 €
250 W	ML-732.036.45.1	10,42 A	AC170-250V	1,8	73,40 €
300 W	ML-732.058.45.1	12,5 A	AC185-250V	2,2	86,60 €

20 W

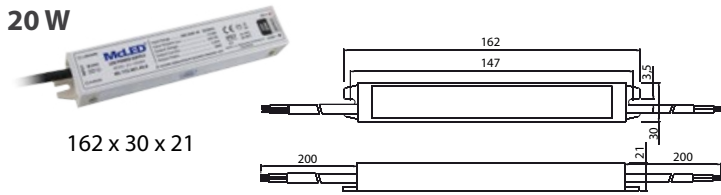

30 W

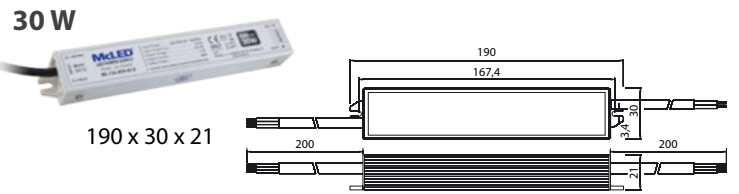

40 W

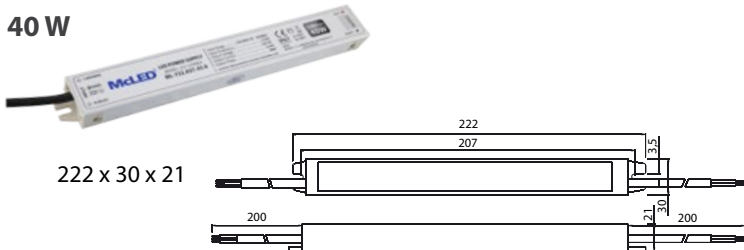

60 W

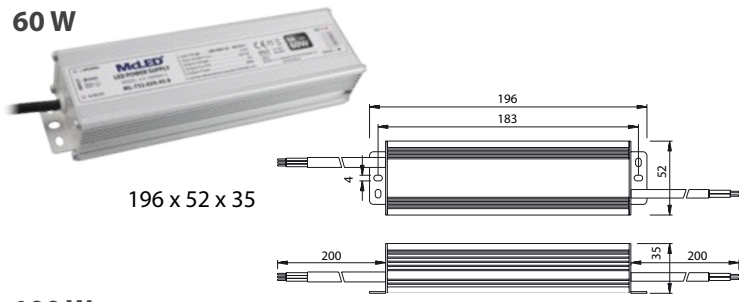

80 W

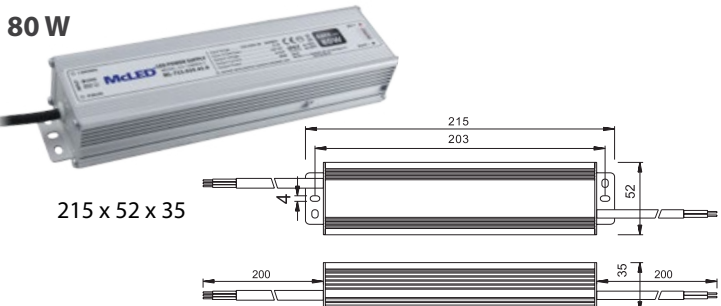

100 W

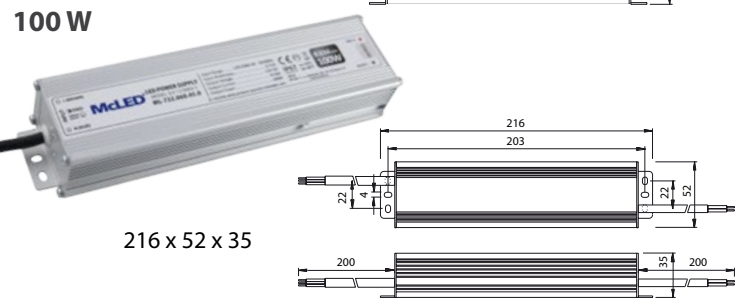

150 W

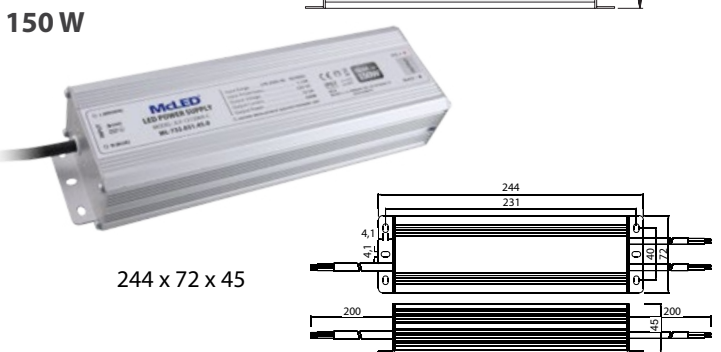

200 W

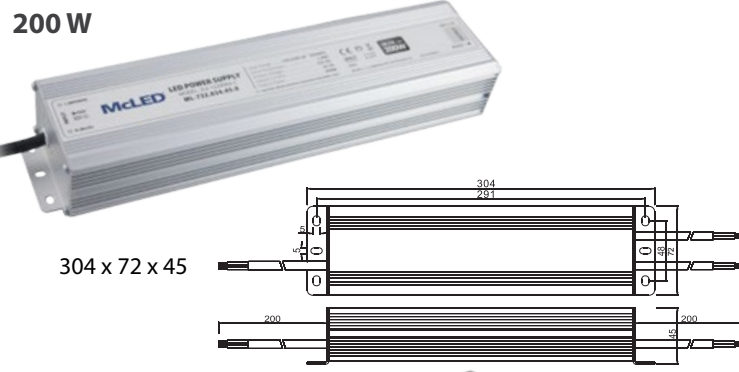

250 W



300 W



**Preise exklusive MwSt.

*Bei Netzteilen mit mehreren Ausgängen wird die Gesamtausgangsleistung aufgeteilt (z.B. bei einem 200 W-Netzteil mit zwei Ausgängen ist die Belastbarkeit eines Ausganges max. 100 W).

12 V DC	50-60 Hz	 max +50°C min -20°C	IP 67	3 Jahre Garantie	Serie Premium	24 V DC	50-60 Hz	 max +50°C min -20°C	IP 67	3 Jahre Garantie	Serie Premium
----------------	-----------------	---	--------------	-------------------------	----------------------	----------------	-----------------	---	--------------	-------------------------	----------------------

Leistung	Artikelnummer	Strom	Spannung	PF (λ)	Gewicht (kg)	Preis pro Stück*
18 W	ML-732.040.45.0	1,5 A	AC100-240V	>0,55	0,25	12,70 €
30 W	ML-732.041.45.0	2,5 A	AC100-240V	>0,95	0,38	24,50 €
40 W	ML-732.042.45.0	3,33 A	AC100-240V	>0,96	0,38	26,50 €
60 W	ML-732.043.45.0	5 A	AC100-240V	>0,97	0,92	45,20 €
100 W	ML-732.044.45.0	8,33 A	AC100-240V	>0,96	1,04	56,40 €
150 W	ML-732.045.45.0	12,5 A	AC100-240V	>0,97	1,21	66,30 €
250 W	ML-732.046.45.0	20,83 A	AC100-240V	>0,97	1,71	113,10 €

Leistung	Artikelnummer	Strom	Spannung	PF (λ)	Gewicht (kg)	Preis pro Stück*
18 W	ML-732.040.45.1	0,75 A	AC100-240V	>0,55	0,25	12,70 €
30 W	ML-732.041.45.1	1,25 A	AC100-240V	>0,95	0,38	24,50 €
40 W	ML-732.042.45.1	1,67 A	AC100-240V	>0,96	0,38	26,50 €
60 W	ML-732.043.45.1	2,5 A	AC100-240V	>0,97	0,92	45,20 €
100 W	ML-732.044.45.1	4,1 A	AC100-240V	>0,96	1,04	56,40 €
150 W	ML-732.045.45.1	6,25 A	AC100-240V	>0,97	1,21	66,30 €
250 W	ML-732.046.45.1	10,42 A	AC100-240V	>0,97	1,71	113,10 €

18 W

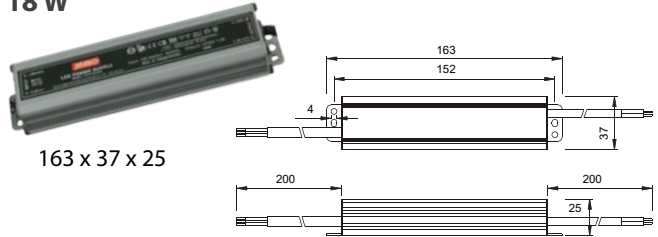

30 W

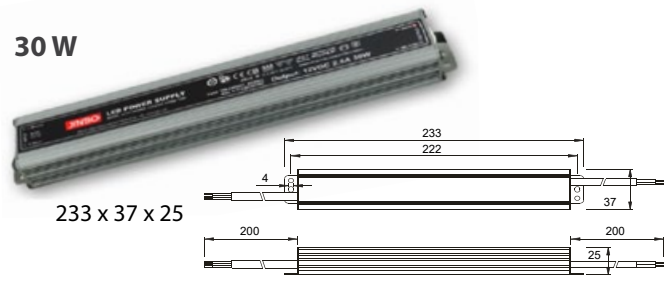

40 W

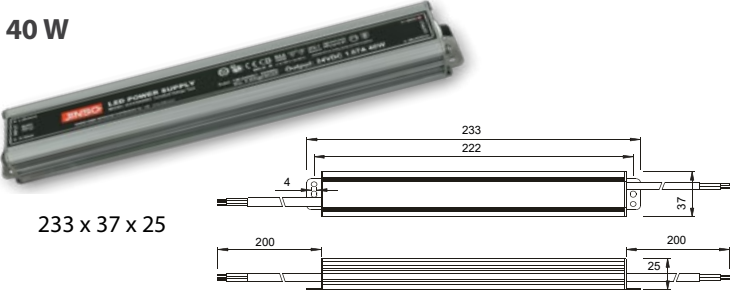

60 W

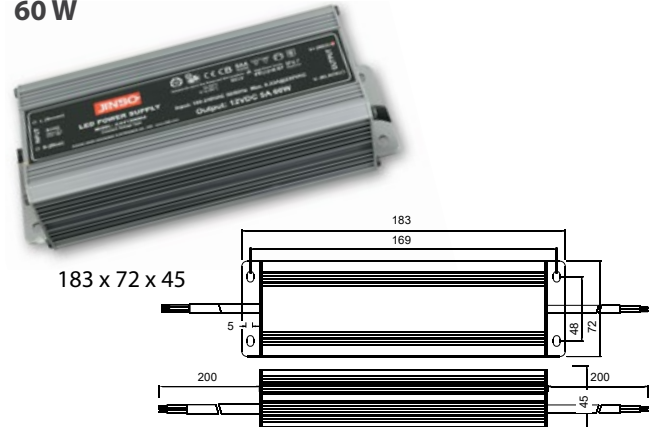

100 W

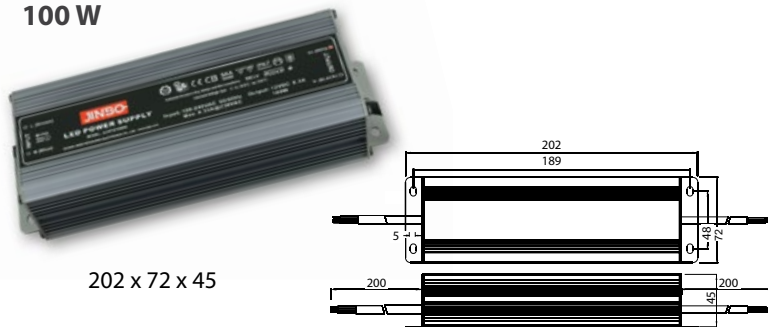

150 W



250 W

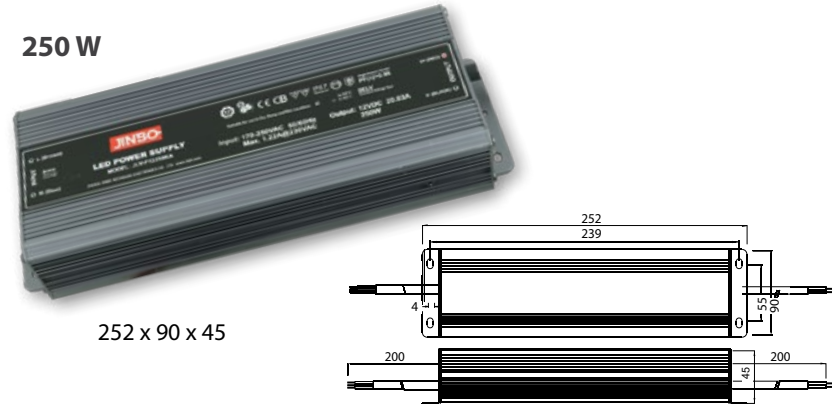

















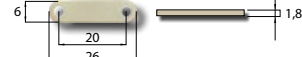
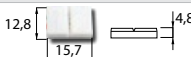

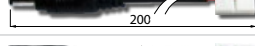
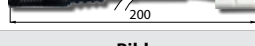
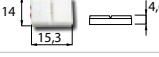

Netzteile

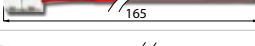
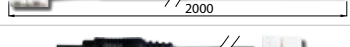
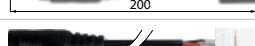

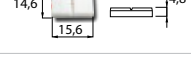
*Preise exklusive MwSt.

Zubehör-Sets

Artikelnummer	Für alle einfarbigen LED Streifen	Bild	Preis pro Stück*
ML-112.004.90.0	Netzstecker, freies Ende		2,10 €
ML-112.006.21.0	Netzstecker-Kupplung, freies Ende		1,20 €
ML-112.009.90.0	2 Verbindungsstecker IP54, freies Ende		2,90 €
ML-112.010.90.0	Verbindungsstecker IP68, freies Ende		4,20 €
ML-112.007.46.0	Steckverbinder mit Schalter		3,83 €
ML-112.011.21.0	Steckverbinder - 1 Gabel, 2 Buchsen		2,50 €
ML-112.001.46.1	Steckverbinder - 1 Gabel, 4 Buchsen		4,93 €
ML-112.015.21.0	Jet Verbinder Ø 0,5 (max. 3A, AWG 18/0,82 mm ²)		1,20 €
ML-112.004.46.0	Jet Verbinder Ø 0,5 (max. 3A, AWG 18/0,82 mm ²)		1,21 €
ML-110.014.90.0	Befestigungsclip		0,80 €
Artikelnummer	Zubehör-Set „A“ für Streifenbreite 8 mm - IP20, IP54	Bild	Preis pro Stück*
ML-112.001.90.0	Verbindungsstück für LED-Streifen		1,50 €
ML-112.002.90.0	Verbindungsstück für LED-Streifen, flexibel		2,10 €
ML-112.003.90.0	Anschlusstecker für LED-Streifen, freies Ende		1,70 €
ML-112.003.90.1	Anschlusstecker für LED-Streifen, freies Ende (2 m)		3,20 €
ML-112.006.90.0	Netzstecker mit Anschluss zum Streifen		7,80 €
ML-112.007.90.0	Netzstecker-Kupplung mit Anschluss zum Streifen		7,80 €
Artikelnummer	Zubehör-Set „B“ für Streifenbreite 10 mm - IP20, IP54	Bild	Preis pro Stück*
ML-112.017.90.0	Verbindungsstück für LED-Streifen		1,60 €
ML-112.002.21.2	Verbindungsstück für LED-Streifen, flexibel		2,60 €
ML-112.021.90.0	Anschlusstecker für LED-Streifen, freies Ende		1,90 €
ML-112.004.21.2	Anschlusstecker für LED-Streifen, freies Ende (2 m)		3,40 €
ML-112.023.90.0	Netzstecker mit Anschluss zum Streifen		7,80 €
ML-112.024.90.0	Netzstecker-Kupplung mit Anschluss zum Streifen		7,80 €
Artikelnummer	Zubehör-Set „C“ für RGB Streifenbreite 10 mm - IP20, IP54	Bild	Preis pro Stück*
ML-112.018.90.0	Verbindungsstück für RGB-LED-Streifen		1,70 €
ML-112.020.90.0	Verbindungsstück für RGB-LED-Streifen, flexibel		3,00 €
ML-112.022.90.0	Anschlusstecker für RGB-LED-Streifen, freies Ende		1,90 €
ML-112.022.90.1	Anschlusstecker für RGB-LED-Streifen, freies Ende (2 m)		4,30 €
ML-110.014.90.0	Befestigungsclip		0,80 €

Die Anschlüsse sind für eine maximale Leistung von 2A ausgelegt

*Preise exklusive MwSt.

Für alle einfarbigen LED Streifen

Set „A“

Set „B“

Set „C“

Artikelnummer	Zubehör-Set „D“ für Streifenbreite 8 mm - IP68	Bild	Preis pro Stück*
ML-110.018.10.0	Befestigungsclip		0,12 €
ML-110.009.10.0	Endverschluss (ohne Loch)		0,12 €
ML-110.009.10.1	Endverschluss (mit 2 Löchern)		0,12 €
Artikelnummer	Zubehör-Set „E“ für Streifenbreite 10 mm - IP 68	Bild	Preis pro Stück*
ML-110.018.60.1	Befestigungsclip		0,10 €
ML-110.010.60.0	Endverschluss (ohne Loch)		0,10 €
ML-110.010.60.1	Endverschluss (mit 2 Löchern)		0,10 €
ML-110.010.60.2	Endverschluss (mit 4 Löchern)		0,10 €
Artikelnummer	Zubehör-Set „F“ für RGB Streifenbreite 12 mm - IP68	Bild	Preis pro Stück*
ML-112.012.90.0	Verbindungsstecker IP68 für RGB-Streifen, freies Ende		5,50 €
ML-110.015.90.0	Befestigungsclip		1,00 €
ML-110.010.60.0	Endverschluss (ohne Loch)		0,10 €
ML-110.010.60.2	Endverschluss (mit 4 Löchern)		0,10 €
Artikelnummer	Zubehör-Set „G“ für RGB Streifenbreite 8, 10, 12, 15,16 mm	Bild	Preis pro Stück*
ML-112.012.90.0	Verbindungsstecker IP68 für RGB-Streifen, freies Ende		5,50 €
Artikelnummer	Zubehör-Set „I“ für Streifenbreite 5 mm - IP68	Bild	Preis pro Stück*
ML-110.018.10.3	Befestigungsclip		0,12 €
ML-110.012.10.1	Endverschluss (mit 2 Löchern)		0,12 €
Artikelnummer	Zubehör-Set „J“ für Streifenbreite 8 mm, 120 LED 3528/m, IP20, IP54	Bild	Preis pro Stück*
ML-112.001.21.3	Kupplung von zwei einfarbigen LED-Streifen, Breite 8 mm, 2 Pins		1,60 €
ML-112.002.21.3	Flexible Kupplung für einfarbige LED-Streifen, Breite 8 mm, 2 Pins		3,00 €
ML-112.003.21.3	Steckverbinder für einfarbige LED-Streifen, Breite 8 mm, 2 Pins		1,90 €
ML-112.004.21.3	Steckverbinder für einfarbige LED-Streifen, Breite 8 mm, 2 Pins, Länge 2 m		2,70 €
ML-112.006.21.3	Stromanschluss - Buchse, Stecker mit LED-Streifen 8 mm breit, für 120LED 3528		3,60 €

Set „D“

Set „E“

Set „F“

Set „G“

Set „I“

Set „J“

Neu!

Die Anschlüsse sind für eine maximale Leistung von 2A ausgelegt

*Preise exklusive MwSt.

Neu!

Neu!

Set „K“

Set „L“

Artikelnummer	Zubehör-Set „K“ für Dualweiß Streifenbreite 10 mm, IP20	Bild	Preis pro Stück*
ML-112.001.21.4	Kupplung von zwei doppelten weißen LED-Streifen Breite 10 mm, 3 Pins		1,60 €
ML-112.002.21.4	Flexible doppelte weiße LED-Streifen, Breite 10 mm, 3 Stifte		2,60 €
ML-112.003.21.4	Doppelte weiße LED-Steckverbindung 10 mm breit, 3 Stifte		1,90 €
ML-112.004.21.4	Flexible doppelte weiße LED-Streifen, Breite 10 mm, 3 Stifte, Länge 2 m		3,40 €
Artikelnummer	Zubehör-Set „L“ für RGBW Streifenbreite 12 mm, IP20	Bild	Preis pro Stück*
ML-112.001.21.6	Kupplung von zwei RGBW-LED-Streifen, Breite 12 mm, 5 Pins		1,60 €
ML-112.002.21.6	Flexible Kupplung RGBW-LED-Streifen, Breite 12 mm, 5 Pins		3,00 €
ML-112.003.21.6	Doppelte RGBW LED-Steckverbindung Breite 12 mm, 5 Stifte		1,90 €
ML-112.004.21.6	RGBW-Anschlussstück, Breite 12 mm, 5 Pins, Länge 2 m		4,60 €

Die Anschlüsse sind für eine maximale Leistung von 2A ausgelegt

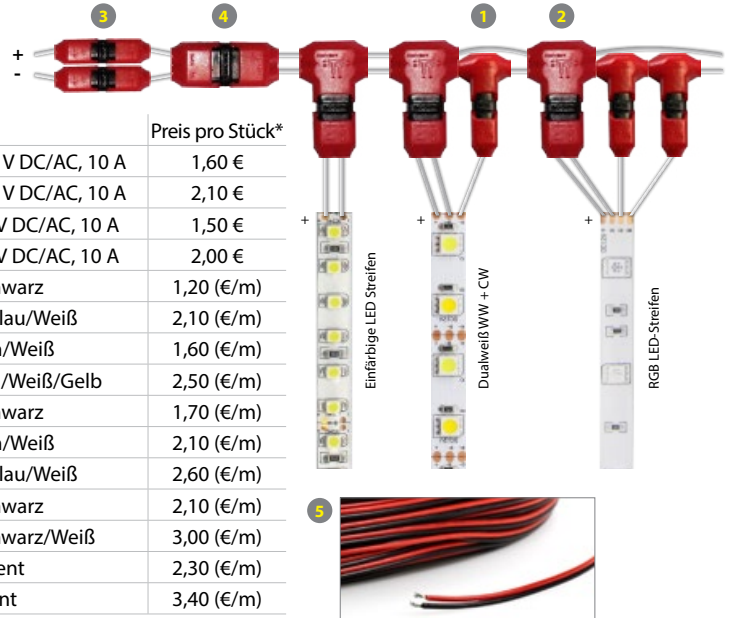

Artikelnummer	Bezeichnung	Preis pro Stück*
1 ML-112.005.46.0	T Verbindung - 1-polige Einspeisung 0,5 - 1 mm ² , 300 V DC/AC, 10 A	1,60 €
2 ML-112.005.46.1	T Verbindung - 2-polige Einspeisung 0,5 - 1 mm ² , 300 V DC/AC, 10 A	2,10 €
3 ML-112.006.46.0	Verbindung - 1-polige Einspeisung 0,5 - 1 mm ² , 300 V DC/AC, 10 A	1,50 €
4 ML-112.006.46.1	Verbindung - 2-polige Einspeisung 0,5 - 1 mm ² , 300 V DC/AC, 10 A	2,00 €
5 ML-733.001.60.0	2-adrige Leitung AWG 20/0,52 mm ² , Rot/Schwarz	1,20 (€/m)
6 ML-733.002.60.0	4-adrige Leitung AWG 20/0,52 mm ² , Rot/Grün/Blau/Weiß	2,10 (€/m)
7 ML-733.004.60.0	3-adrige Leitung AWG 20/0,52 mm ² , Rot/Grün/Weiß	1,60 (€/m)
8 ML-733.005.60.0	5-adrige Leitung AWG 20/0,52 mm ² , Rot/Grün/Blau/Weiß/Gelb	2,50 (€/m)
9 ML-733.006.60.0	2-adrige Leitung AWG 18/0,82 mm ² , Rot/Schwarz	1,70 (€/m)
10 ML-733.007.60.0	3-adrige Leitung AWG 18/0,82 mm ² , Rot/Grün/Weiß	2,10 (€/m)
11 ML-733.008.60.0	4-adrige Leitung AWG 18/0,82 mm ² , Rot/Grün/Blau/Weiß	2,60 (€/m)
12 ML-733.009.60.0	2-adrige Leitung AWG 16/1,31 mm ² , Rot/Schwarz	2,10 (€/m)
13 ML-733.010.60.0	4-adrige Leitung AWG 16/1,31 mm ² , Rot/Grün/Schwarz/Weiß	3,00 (€/m)
14 ML-733.011.00.0	2-adrige Kabel AWG 13/2,5 mm ² , transparent	2,30 (€/m)
15 ML-733.012.00.0	2-adrige Kabel AWG 11/4 mm ² , transparent	3,40 (€/m)

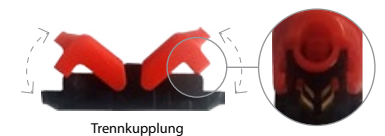
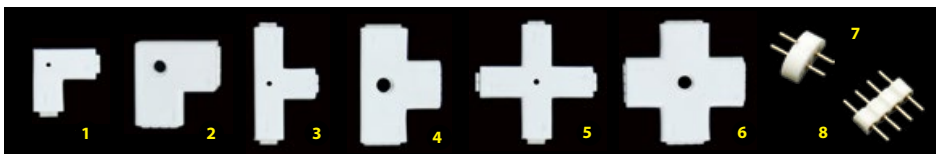
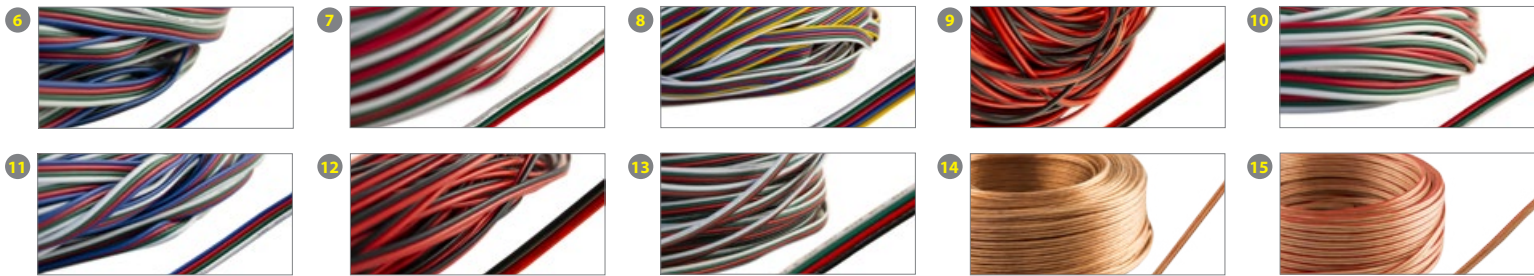

Trennkupplung

Artikelnummer	Bezeichnung	Hinweis	Preis pro Stück*
1 ML-111.012.10.0	L-Stecker	L-Verbindung der 8 mm breiten LED-Streifen, 2 Pins	2,43 €
2 ML-111.013.10.0	L-Stecker	L-Verbindung der 10 mm breiten LED-Streifen, 4 Pins	2,84 €
3 ML-111.014.10.0	T-Stecker	T-Verbindung der 8 mm breiten LED-Streifen, 2 Pins	3,45 €
4 ML-111.015.10.0	T-Stecker	T-Verbindung der 10 mm breiten LED-Streifen, 4 Pins	3,85 €
5 ML-111.016.10.0	Kreuzstecker	Kreuzverbindung der 8 mm breiten LED-Streifen, 2 Pins	4,05 €
6 ML-111.017.10.0	Kreuzstecker	Kreuzverbindung der 10 mm breiten LED-Streifen, 4 Pins	4,46 €
7 ML-110.019.10.0	Gerader Zwischenstecker 2-Pin-Stecker	Verbindet Streifen (8 mm breit) und Stecker zum Anschluss der Bedienung	0,81 €
8 ML-110.020.10.0	Gerader Zwischenstecker 4-Pin-Stecker	Verbindet Streifen (10 mm breit) und Stecker zum Anschluss der Bedienung	1,22 €

*Preise exklusive MwSt.

LED-Streifen

Der LED-Streifen ist eine gedruckte Verbindung mit LEDs auf einer Seite und einer 3M-Selbstklebefolie auf der anderen Seite. Diese ermöglicht eine einfache und schnelle Montage.

Sie unterscheiden sich ua durch die LED-Streifen unterscheiden sich u.a. durch den Typ der LED Chips, die Lichtfarbe, den Bedeckungsgrad und die Anzahl der LED je Meter Band.

Die Streifen sind in 6 verschiedene Arten verfügbar:

- 2216 - Lichtstrom ca. 5-6 lm/led
- 3527 - Lichtstrom ca. 13-14 lm/led
- 3528 - Lichtstrom ca. 5-8 lm/led
- 2835 - Lichtstrom ca. 12-23 lm/led
- 5050 - Lichtstrom ca. 19-23 lm/led
- 5730 - Lichtstrom ca. 26-28 lm/led
- 335 - Lichtstrom ca. 5-6 lm/led

Die Besonderheit von Typ SMD335 liegt im seitlichen Leuchten, im Vergleich dazu leuchten Standard-Streifen senkrecht.

LED-Bänder von McLED leuchten konstant in einer Farbe (doppelt weiß) oder können ihre Farbe ändern (RGB). Alle LED-Bänder können auch gedimmt und gesteuert werden. Dafür gibt es eine große Auswahl an Wand- und Fernbedienungen und Empfängern. Bei unseren digitalen LED-Streifen lassen sich bei jedem Segment Farbe und Modus benutzerdefiniert einstellen. Auf diese Weise können völlig neue Lichteffekte erzielt werden. Es gibt auch RGB-Verstärker zum Verlängern der Gesamtlänge. Auch die erweiterte Länge kann mit nur einem Controller gesteuert werden.

Toleranz der Farbtemperaturen bei unterschiedlichen LED-Streifen:

SMD 2216 Ra≥90	IP 20	WW	2800 - 3100 K
		NW	4000 - 4500 K
SMD 2835	IP 54	WW	2800 - 3300 K
		NW	3800 - 4500 K
	IP 20	CW	5500 - 6200 K
		UWW	1900 - 2100 K
		WW	2800 - 3100 K
		NW	4000 - 4500 K
		CW	5800 - 6100 K
		IP 54	WW
	IP 68	NW	4000 - 4500 K
		CW	5600 - 6200 K
		UWW	1900 - 2100 K
		WW	2800 - 3100 K
NW		4000 - 4500 K	
CW		5800 - 6100 K	
SMD 3528	IP 20	WW	2800 - 3100 K
		NW	4000 - 4500 K
	IP 54	CW	5600 - 6200 K
		UWW	1900 - 2100 K
		WW	2800 - 3100 K
		NW	4000 - 4500 K
		CW	5800 - 6100 K
		IP 20	WW
	IP 20	NW	4000 - 4500 K
		CW	5600 - 6200 K
		UWW	1900 - 2100 K
		WW	2800 - 3100 K
NW		4000 - 4500 K	
CW		5800 - 6100 K	
SMD 5050	IP 20	WW	2800 - 3100 K
		NW	4000 - 4500 K
	IP 54	CW	5600 - 6200 K
		UWW	1900 - 2100 K
		WW	2800 - 3100 K
		NW	4000 - 4500 K
IP 20	CW	5600 - 6200 K	
	UWW	1900 - 2100 K	
	WW	2800 - 3100 K	
SMD 5730	IP 20	WW	2800 - 3200 K
		NW	4000 - 4500 K
	CW	5500 - 6500 K	

Schutzart:

Die Betriebstemperatur der meisten LED-Streifen liegt zwischen -20 ° C und +50 ° C. Streifen mit einer Leistung von mehr als 15 W/m müssen auf ein Material gelegt werden mit guter Wärmeleitfähigkeit (z.B. Aluminium). Bänder sind unter folgenden Voraussetzungen wasserfest: Eintauchtiefe ist geringer als 1 m und das Wasser ist chemisch nicht modifiziert. Das bedeutet, dass IP68 Bänder nicht geeignet sind für den Einsatz in Schwimmbädern, Aquarien u. ä.

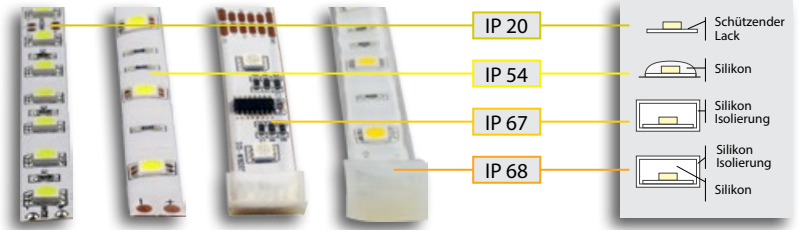

Dimensionierung der Stromversorgung:

Für jedes Band wird der Verbrauch pro Meter angegeben. Abhängig von der Anzahl der Streifenlänge berechnen Sie die Summe der geforderten Stromversorgung. Es ist notwendig, ein Netzteil mit 20 % reserve zu wählen.

Zum Beispiel für 5 m LED-Band werden 9,6 W/m benötigt Netzteil min. Leistung $5 \times 9,6 \times 1,2 = 57,6 \Rightarrow 60 \text{ W}$.

Aufgrund der durch Spannungsabfall bedingten Abnahme der Helligkeit empfehlen wir eine beidseitige Einspeisung der Power-LED-Bänder. Informationen über die maximal empfohlenen Längen bei einseitiger und beidseitiger Stromversorgung finden Sie bei den jeweiligen Produkten im Katalog. Die Reflexion von Lichtstreifen ist auf weißem Hintergrund am besten sichtbar.

McLED
ML-12X.XXX.XX.X

Diese Leuchte verfügt über integrierte LED-Lampen

A++
A+
A
B
C
D
E

} LED

Lampen in der Leuchte können nicht ersetzt werden.

874/2012

Toleranz der Wellenlängen bei Farb-LED-Streifen:



Die Bedeutung der einzelnen Symbole auf den LED-Streifen:

LED Chip Typ	Farbtemperatur	Segmentlänge - In diesen Abständen kann der Streifen gekürzt werden
LED Chips pro Meter am Streifen	Lichtstrom pro Meter LED Streifen	Maximale Länge für einseitige Einspeisung
Spannung	Abstrahlwinkel	Maximale Länge für beidseitige Einspeisung
Verbrauch pro Meter	Lebensdauer in Stunden (L70/B10)	Länge und Querschnitt der Zuleitung
Gesamtbreite	Umgebungstemperatur	Der Streifen muss auf einem Aluminium-Profil installiert werden
Schutzklasse	Rollengesamtlänge	Standardabweichung der Farbpassung
Farbwiedergabeindex	LED Streifen nicht dimmbar	Doppelfarbtemperatur „Dualweiß“
Jede Farbeinstellung möglich	Streifen mit vierfarbigen LEDs (RGB und warmes oder kaltes Weiß)	Dreifarbiges LED-Streifen - Jedes Segment leuchtet in einer anderen Farbe
Lichtfarbe FRISCH Gebäck	Lichtfarbe FRISCH Obst, Gemüse und Früchte	Lichtfarbe FRISCH Fleisch
Lichtfarbe FRISCH Fisch und Meeresfrüchte	Lichtfarbe FRISCH Käse und Milchprodukte	Lichtfarbe FRISCH Wurstwaren

Mit dem McLED-Konfigurator auf www.myled.at können Sie LED Streifen in der von Ihnen gewählten Länge selbst konfigurieren, auf Wunsch mit Zuleitung und Stecker. Ihre Vorteile: Sie sparen Arbeitszeit, müssen nicht mehr selbst löten und haben keinen Verschnitt!

Schritt 1: LED-Streifen wählen

Wählen Sie mit Unterstützung der unterschiedlichen Filtermöglichkeiten Ihren gewünschten LED-Streifen und setzen danach den Parameter „Ja“ bei „Konfektionierbar“:



Schritt 2: Länge wählen

Starten Sie den Konfigurator durch Klicken auf die Schaltfläche „Länge wählen“. Sobald Sie auf Ihren gewünschten Stripe klicken sehen Sie die erhältlichen Standardlängen (5 m, 50 m usw.) oder wählen Sie eine individuelle Länge:

LED-STREIFEN SMD3528 WARMWEIß, 240LED/M, IP20, DC 12V, 10MM, WEIßER PCB STREIFEN

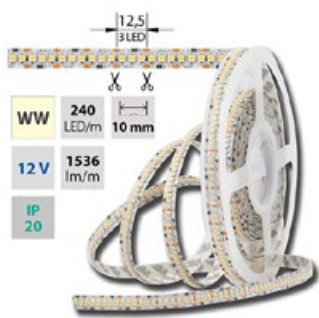

LED-Streifen SMD3528, warmes Weiß (3000K), 19,2W, 240LED, 15,36m, segment 12,5mm, 3LED/segment, IP20, DC 12V, Lebensdauer 35000h, Breite 10mm, weißer PCB Streifen, max. Streifenlänge bei einseitige Einspeisung: 5m. Befestigung an der Oberfläche mit 3M-Folie, nur mit Kühlung installieren.

FIXE/INDIVIDUELLE STRIPELÄNGE WÄHLEN UND ZUBEHÖR BESTELLEN

Datenblatt
Drucken

McLED Support

Standardlänge

ART. NR.	NAME	LÄNGE [m]	VERFÜGBARKEIT	PREIS OHNE MWST.	MENGE [Stk]	GESAMTPREIS OHNE MWST.
ML-121.625.60.0	LED-Streifen warmweiß, 240LED 19,2W/12V 1536m IP20, 5m	5,00	Lagernd ✓	90,50 EUR	0	0,00 EUR
ML-121.625.60.2	LED-Streifen warmweiß, 240LED 19,2W/12V 1536m IP20, 50m	50,00	Lagernd ✓	905,00 EUR	0	0,00 EUR

Individuelle Stripe und Einspeisungslänge

STREIFEN [m]	ZULEITUNG "A" [m]	ZULEITUNG "B" [m]	VERFÜGBARKEIT	PREIS OHNE MWST.	MENGE [Stk]	GESAMTPREIS OHNE MWST.
Länge wählen	0,00	0,00	Lagernd ✓	0,00 EUR	0	0,00 EUR

Schritt 3: Zuleitung wählen

Wählen Sie aus den angebotenen Optionen die gewünschte Stromversorgung Ihres LED-Streifens. Das System informiert Sie automatisch über die maximale Länge der jeweiligen Zuleitung:

1 Anschluss des LED Bandes wählen

Die Vorteile für eine beidseitige Einspeisung:
Die gleiche Lichtintensivität am Anfang und am Ende des LED Streifens
Kleinere Wärmeentwicklung am LED Streifen -> eine längere Lebensdauer
Der Querschnitt des Zuleitungskabel kann kleiner sein

- Einseitiger Anschluss - maximale LED Bandlänge 5 m
- Beidseitiger Anschluss - maximale LED Bandlänge 10 m
- Ohne die Anschluss - maximale LED Bandlänge 50 m

Schritt 4: Streifenlänge wählen

LED-Streifen sind in Abschnitte (= Segmente) gegliedert. Die Streifen können nur segmentweise gekürzt werden. Der Konfigurator zeigt diese Segmentlängen an:

2 Bandlänge wählen - Band nur kürzbar in Segmentabschnitten von 12,5 mm



Berücksichtigen Sie den Platz für den Stromanschluss an den LED-Streifen!
Wenn Sie den LED Streifen in ein Aluprofil installieren wollen, muss die Länge des Streifen immer kleiner sein als das verwendete Profil. Bitte beachten Sie den notwendigen Platz für die Einspeisung, Befestigung und Endkappen.

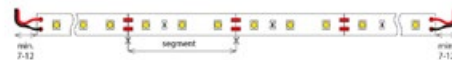

Schritt 5: Netzkabel wählen

Hier können Sie Länge und Querschnitt der Zuleitungen wählen. Das System informiert Sie über die mögliche maximale Länge entsprechend des ausgewählten Streifens und der Wattleistung:

3 Länge und Durchmesser des Anschlusskabels für das LED Band wählen

- 2x0,5** 2-adrige Kabel 2x0,5mm²
Die maximale Länge der Zuleitung für den gewählten Streifen ist 0,6 m mit einer einseitigen Einspeisung und 1,2 m bei beidseitiger Einspeisung.
- 2x0,8** 2-adrige Kabel 2x0,8mm²
Die maximale Länge der Zuleitung für den gewählten Streifen ist 1,0 m mit einer einseitigen Einspeisung und 2,0 m bei beidseitiger Einspeisung.
- 2x1,3** 2-adrige Kabel 2x1,3mm²
Die maximale Länge der Zuleitung für den gewählten Streifen ist 1,7 m mit einer einseitigen Einspeisung und 3,4 m bei beidseitiger Einspeisung.
- 2x2,5** 2-adrige Kabel 2x2,5mm²
Die maximale Länge der Zuleitung für den gewählten Streifen ist 3,2 m mit einer einseitigen Einspeisung und 6,4 m bei beidseitiger Einspeisung.
- 2x4** 2-adrige Kabel 2x4mm²
Die maximale Länge der Zuleitung für den gewählten Streifen ist 15,2 m mit einer einseitigen Einspeisung und 30,4 m bei beidseitiger Einspeisung.



Schritt 6: Anschluss wählen

Für eine schnellere Installation können Sie optional auch einen Stecker installieren lassen:



- Ohne Verbinder
 - Jet Stecker ø0,5 Steckdose
 - Jet Stecker ø0,5 Stecker
- Wählen

Schritt 7: Warenkorb

Im Warenkorb sehen Sie den Gesamtpreis inkl. Zuleitungen. Zusätzlich finden Sie auch einen eindeutigen Bestellcode. Sie können diesen eindeutigen Bestellcode dann an Ihren Großhändler weiterleiten oder eine Direktbestellung senden:



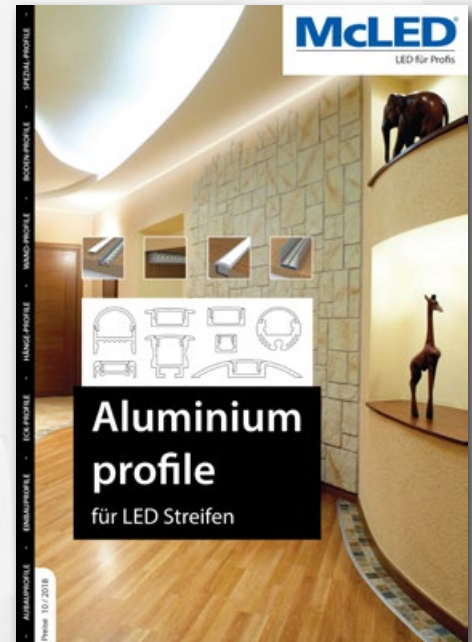

 Schmachtl GmbH
Pummererstraße 36, A - 4020 Linz
Tel.: +43 732 7646 0; Fax: +43 732 785036
e-mail: office@mcled.at
www.mcled.at

 McLED s. r. o.
Víděňská 185, CZ - 252 50 Vestec
Tel.: +420 220 184 800; Fax: +420 244 910 700
e-mail: office@mcled.cz
www.mcled.cz

 Schmachtl SK, s. r. o.
Valchárska 3, SK - 821 09 Bratislava
Tel.: +421 258 275 600; Fax: +421 258 275 601
e-mail: office@schmachtl.sk
www.mcled.sk

McLED Technischer Support

Tel.: +43 732 7646-26
+43 732 7646-738

office@mcled.at
www.mcled.at



Die Firma McLED GmbH behält sich das Recht auf technische Änderungen und Verbesserungen der McLED-Produkte vor.

KAT-350.1_03/19_AT